

# Panduan PROJECT Sistem Komputer



Tahun Ajaran

**2024-2025**

**STMIK TRIGUNA  
DHARMA**

DISUSUN OLEH:

**Ketua Program Studi  
Sistem Komputer**





**STMIK TRIGUNA DHARMA**  
PROGRAM STUDI  
**Sistem Komputer**

- ✉ [info@trigunadharna.ac.id](mailto:info@trigunadharna.ac.id)
- 🌐 [www.trigunadharna.ac.id](http://www.trigunadharna.ac.id)
- 📍 Jl. AH Nasution No. 73-F Medan Johor

Medan, Agustus 2024

### **Salam Pembuka!**

Puji Syukur kami panjatkan kehadiran Allah SWT Tuhan Yang Maha Esa, karena berkat rahmat dan karunia-Nya sehingga Buku Panduan Skripsi Program Studi Sistem Informasi STMIK Triguna Dharma ini dapat diselesaikan dan kami hadirkan dihadapan Anda dengan baik.

Skripsi adalah suatu karya tulis ilmiah berupa paparan tulisan dari hasil penelitian mahasiswa jenjang Strata-1 yang memadukan pengetahuan dan keterampilannya dalam memahami, menganalisis, menggambarkan dan menjelaskan suatu permasalahan berdasarkan penelitian yang dilakukan. Penyusunan skripsi merupakan salah satu persyaratan yang wajib dipenuhi oleh mahasiswa untuk memperoleh gelar Sarjana Komputer (S.Kom) pada program studi Sistem **Komputer** di STMIK Triguna Dharma.

Untuk mempermudah dalam penyusunan Skripsi, maka dirasa perlu menerbitkan **Buku Panduan Penyusunan Project** yang berisikan sistematika penulisan, tahapan-tahapan penyusunan, aturan-aturan, bentuk penyusunan dan format penulisan agar memperoleh keseragaman dalam penyusunan Skripsi jenjang S1 program Studi Sistem **Komputer**.

Terakhir, dengan adanya panduan ini diharapkan mahasiswa dapat membaca dan mempelajari serta mengikuti arahan yang diberikan sehingga mahasiswa dapat menyelesaikan skripsinya dengan baik dan benar.

**Penyusun**

**dto**

**Ketua Program Studi**  
**Sistem Komputer**

## DAFTAR ISI

<b>KETENTUAN UMUM .....</b>	<b>5</b>
<b>BAGIAN I KONSEP PELAKSANAAN PROJECT .....</b>	<b>13</b>
A. Jadwal Pelaksanaan Project.....	13
B. Jadwal Pelaksanaan Peminatan.....	13
C. Jadwal Pelaksanaan Seminar dan Sidang.....	14
D. Pengajuan Judul.....	16
E. Seminar Proposal .....	16
F. Seminar Hasil .....	17
G. Sidang (Ujian Komprehensif).....	17
H. Tata Cara Pelaksanaan Seminar/Sidang.....	18
I. Perbaikan Seminar/Sidang (Ulang).....	18
J. Wisuda .....	18
K. Bukti Tanda Terima Project .....	19
L. Komponen SKPI.....	19
<b>BAGIAN II TEKNIK PENULISAN .....</b>	<b>21</b>
A. Pengaturan Kertas .....	21
B. Pengetikan .....	23
C. Penomoran Halaman.....	25
D. Penomoran Judul .....	25
E. Tata Bahasa.....	25
F. Daftar Pustaka .....	26
G. Tabel.....	27
H. Gambar .....	30
I. Penjilidan .....	31
<b>BAGIAN III SISTEMATIKA PROJECT.....</b>	<b>32</b>
A. Susunan Project.....	32
B. Penjelasan Isi Project.....	32
<b>LAMPIRAN PANDUAN PROJECT.....</b>	<b>65</b>
<b>SEKILAS TENTANG PROJECT .....</b>	<b>75</b>
PENGUNAAN PLAGIARIZM CHECKER .....	76
PENGUNAAN MENDELEY DALAM SITASI SKIRPSI.....	80
<b>RENCANA PEMBELAJARAN PEMINATAN .....</b>	<b>145</b>

## SKEMA PROSEDUR PELAKSANAAN SKRIPSI

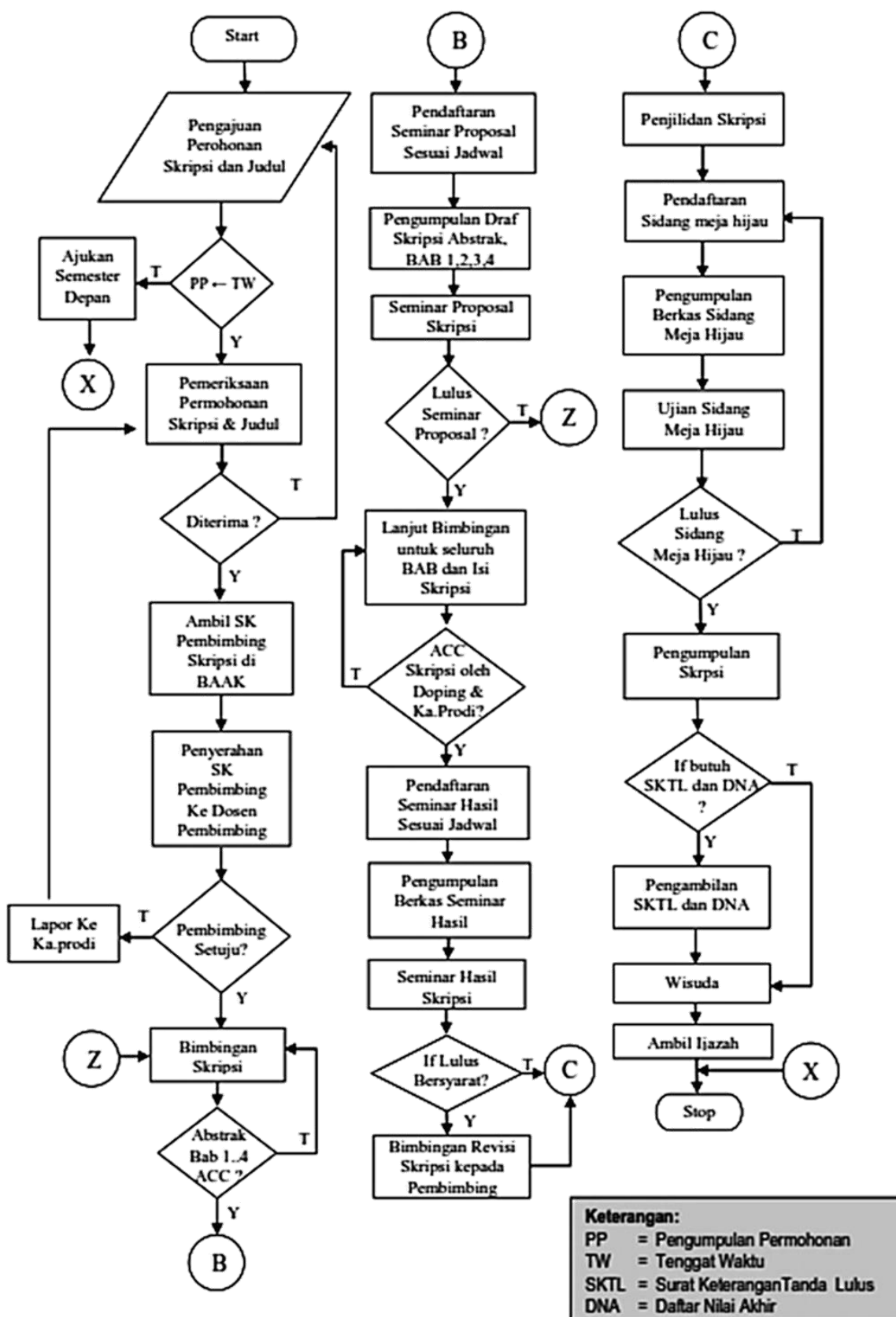

## KETENTUAN UMUM

### 1. Parameter Penilaian

Penilaian Project dilakukan pada saat pelaksanaan seminar proposal (Project 1), Seminar Hasil (Project 2) dan Ujian Komprehensif (Sidang Meja Hijau). Standar penilaian meliputi nilai teknik penulisan, etika, bobot ilmiah dan penguasaan materi terkait pelaksanaan Project. Berikut ini merupakan parameter serta ruang lingkup penilaian Project berdasarkan variable yang ditentukan :

Tabel 1. Parameter Penilaian Pelaksanaan Project

No	Parameter	Cakupan
<b>Standar Penilaian : Teknik Penulisan (10%)</b>		
1	Ketatabahasaan	Kesesuaian kaidah antar kalimat maupun paragraf
		Kesesuaian penggunaan kalimat (kata ganti, struktur kalimat, dan iterasi bahasa)
		Penggunaan kata atau kalimat baku sesuai dengan KBBI
		Kemampuan menggunakan parafrase dengan batas maksimal plagiat sebesar 40%
		Kesesuaian penulisan istilah asing
2	Kutipan	Kesesuaian referensi dengan topik pembahasan Project
		Ketersediaan jumlah referensi minimal 12
		Keterbaharuan referensi minimal 5 tahun terakhir
		Susunan sub bab dengan konteks pembahasan/penelitian
		Kesesuaian daftar pustaka mengikuti format IEEE
3	Pengelolaan Dokumen	Kesesuaian tata kelola dokumen Project (spasi, margin, header, footer, tabulasi, jenis dan size kertas)
		Kesesuaian dan kejelasan penulisan tabel, halaman dan gambar
		Kerapian penulisan sesuai dengan format penulisan Project
<b>Standar Penilaian : Etika (10%)</b>		
1	Personalisasi	Kerapian pakaian sesuai dengan ketentuan panduan Project
		Kelengkapan perangkat dalam pelaksanaan seminar dan sidang (laptop, charger, spidol dan peralatan pendukungnya yang dibutuhkan)
		Menjaga Sopan dan Santun serta mengikuti prosedur yang disampaikan oleh Moderator atau Panitia

Tabel 1. Parameter Penilaian Pelaksanaan Project (Lanjutan)

No	Parameter	Cakupan
2	Komunikasi	Kemampuan untuk menyampaikan sapaan pembuka dan penutup dengan baik pada saat presentasi seminar dan sidang
		Kemampuan berkomunikasi dengan baik dengan menggunakan tata bahasa yang mudah dipahami
		Menyampaikan argumentasi dengan baik dan tidak memperdebat penguji/pembanding dengan kasar
<b>Standar Penilaian : Bobot Ilmiah (30%)</b>		
1	Pembahasan	Judul Project bersifat original dan tidak terindikasi plagiat
		Kesesuaian antara Rumusan Masalah, Tujuan Penelitian, Dan Kesimpulan
		Kesesuaian landasan teori dengan pemaparan isi Project
		Adanya inovasi atau dampak yang berikan dari hasil riset yang dilakukan
2	Metodologi	Ketepatan penggunaan metode yang digunakan dalam menyelesaikan kasus yang diangkat
		Kesesuaian pemaparan metode/algorithm yang digunakan sesuai dengan landasan teoritis (sumber referensi) yang digunakan
		Ketersediaan sumber data yang valid dan dapat diolah sesuai dengan judul yang diangkat
		Batasan Masalah yang di bahas mencerminkan cakupan pembahasan isi Project
3	Perancangan dan Pengujian	Kesesuaian perancangan sistem dengan kebutuhan analisa sistem yang akan dibangun
		Kesesuaian perancangan sistem/aplikasi dengan hasil yang telah dibangun
		Kesesuaian antara Flow Diagram Sistem atau pemodelan lainnya terhadap pola interaksi dengan perangkat sistem yang dibangun
		Kesesuaian Class diagram dengan Perancangan Basis Data Pada perangkat Lunak yang menggunakan database (jika ada)
<b>Standar Penilaian : Penguasaan Materi (50%)</b>		
1	Topik Bahasan	Kemampuan menyajikan materi dalam bentuk presentasi yang jelas dan mencakup pembahasan Project
		Kemampuan menjelaskan topik pembahasan Project (pentingnya mengambil judul, alasan pemilihan metode dan studi kasus)
		Kemampuan menjelaskan analisa (algorithm/metode penyelesaian) terhadap kasus yang diangkat
		Kemampuan menjelaskan kerangka kerja beserta tahapan-tahapan yang dilakukan dalam penyelesaian kasus yang diangkat
		Kemampuan menguasai teori bahasan (objek, referensi dan studi kasus penelitian)
		Kemampuan memberikan contoh kasus dan penyelesaian sederhana dengan Metode Penyelesaian Yang Digunakan

Tabel 1. Parameter Penilaian Pelaksanaan Project (Lanjutan)

No	Parameter	Cakupan
2	Pemodelan Sistem	Kemampuan menjelaskan pemodelan sistem yang dirancang
		Kemampuan menjelaskan tentang fungsi symbol atau bentuk pemodelan sistem yang digunakan
		Kemampuan menjelaskan tentang perancangan sistem yang dibangun telah sesuai dengan analisis kebutuhan
3	Demo Program	Kemampuan menjelaskan penggunaan dan mendemonstrasikan sistem/aplikasi yang dibangun
		Kemampuan menjelaskan kebutuhan sistem meliputi : aplikasi yang digunakan untuk membangun perangkat lunak dan penggunaan jenis database
		Kemampuan menjelaskan tabel yang tercantum dalam database sesuai dengan kebutuhan sistem
		Ketersediaannya aplikasi yang telah berjalan dengan baik dan sesuai dengan perancangan sistem
		Kemampuan menjelaskan fungsi koding pada sistem / aplikasi yang dibangun
		Kemampuan membuat program sederhana minimal memenuhi struktur koding dasar (aritmatika, kondisi, action)

## 2. Bimbingan Project

Dalam menyusun Project, mahasiswa dibimbing oleh 2 orang Dosen Pembimbing.

- a. Dosen Pembimbing 1 bertugas untuk memeriksa dan membimbing Project yang berkaitan dengan isi (konseptual) dan plagiasi (similarity).
- b. Dosen Pembimbing 2 bertugas untuk memeriksa dan membimbing Project yang berkaitan dengan penulisan (tata bahasa).
- c. Dosen Pembimbing berkolaborasi untuk membimbing Project agar mahasiswa dapat menghasilkan Project dengan sebaik-baiknya, namun harus tetap menyesuaikan dengan tugas/peran Dosen Pembimbing yang bersangkutan.
- d. Pada proses bimbingan penyusunan Project Mahasiswa wajib membawa buku panduan Project dan Berkas Pendukung
- e. Dosen pembimbing dan mahasiswa harus memperhatikan penjadwalan yang ditentukan agar penyusunan Project dapat diselesaikan dengan tepat waktu
- f. Dosen pembimbing berhak memberikan masukan perubahan judul sesuai dengan ketentuan dan alasan yang jelas.
- g. Dosen pembimbing berhak menolak mahasiswa bimbingan yang artinya menyetujui pengalihan proses bimbingan kepada dosen lain dengan mengajukan Form perubahan pembimbing











- h. Pembimbing 1 dan Pembimbing 2 wajib mengisi berita acara bimbingan secara terperinci dan jelas, sesuai dengan konteks isi koreksi yang dilakukan minimal **12 kali** bimbingan.

Contoh yang **SALAH** 

**BERITA ACARA BIMBINGAN SKIRPSI**

Nama Mahasiswa : Rudiansyah  
 NIRM : 2020020205  
 Dosen Pembimbing I : ~~XXXXXXXXXX~~, S.Kom, M.Kom  
 Judul Skripsi : Implementasi Data Mining Dalam Mengestimasi Penjualan Skincare Menggunakan Metode Support Vector Regression

No	Tanggal Pertemuan	Topik Pembahasan	Keterangan	Paraf Dosen Pembimbing
1.	06 Juni 2023	BAB I	Revisi	
2.	07 Juni 2023	BAB I	ACC	
3.	12 Juni 2023	BAB II	Revisi	
4.	13 Juni 2023	BAB II	ACC	
5.	16 Juni 2023	BAB III	Revisi	
6.	17 Juni 2023	BAB III	ACC	
7.	21 Juni 2023	BAB IV	Revisi	
8.	22 Juni 2023	BAB IV	ACC	

Medan, Juli 2023  
Dosen Pembimbing I

Ketua Program Studi





Purwadi, S.Kom, M.Kom ~~XXXXXXXXXX~~, S.Kom, M.Kom

Gambar 1 Contoh Berita Acara Bimbingan Salah



**BERITA ACARA BIMBINGAN SKRIPSI**

Nama Mahasiswa : Ach. Bintang Purnama Hammam  
 NIRM : 2017030338  
 Judul Skripsi : Rancang Bangun Alat Monitoring Jaringan Komputer Dengan Indikator Gangguan Berbasis Arduino Uno  
 Pembimbing I : Usti Fatimah Sari Sitorus Pane, S.Kom., M.Kom

NO	Tanggal Pertemuan	Topik Pembahasan	Keterangan	Paraf Pembimbing
1	20 Maret 2020	BAB I : - Lengkapi permasalahan kasus & bahas pada latar belakang - Batasan Masalah sesuai an dgn permasalahan & singkat.	Revisi.	
2	27 Maret 2020	BAB I	Acc	
3	01 April 2020	BAB II - Sesuaikan teori & Mahas dengan rumusan masalah. - sumber + citasi & tambahkan	Revisi	
4	05 April 2020	- BAB II	Acc	
5	15 April 2020	- BAB III - Lengkapi data dan sesuaikan dengan Atsd. ritma saten	Revisi	

Medan, 2020

Ketua Program Studi, Pembimbing I

Usti Fatimah Sari Sitorus Pane, S.Kom., M.Kom      Usti Fatimah Sari Sitorus Pane, S.Kom., M.Kom

Gambar 2 Contoh Berita Acara Bimbingan Benar

### 3. Pembanding dan Penguji Project

Pembanding Project adalah dosen yang bertugas untuk memberikan review atau masukan dari laporan Project yang disusun oleh mahasiswa STMIK Triguna Dharma pada

tahapan seminar proposal dan seminar hasil. Sedangkan Penguji Project adalah dosen yang diberikan tugas untuk memberikan penilaian akhir dari laporan Project mahasiswa STMIK Triguna Dharma melalui pelaksanaan Sidang Meja Hijau (Ujian Komprehensif). Adapun ruang lingkup dan tugas yang diberikan kepada pembanding dan atau penguji diantaranya;

a. Pembanding Project

- Pelaksanaan seminar proposal dan seminar hasil bersifat diskusi
- Memberikan komentar terhadap judul Project yang diangkat oleh mahasiswa
- Pembanding berhak memberikan saran perubahan judul, namun hal ini bersifat saran dengan alasan yang jelas serta disetujui oleh dosen pembimbing
- Setiap saran dan masukan yang diberikan, tertulis jelas di dalam lembar berita acara seminar proposal maupun seminar hasil
- Pembanding memberikan penilaian yang disesuaikan dengan variable penilaian yang telah ditentukan

b. Penguji Project

- Pelaksanaan pengujian bersifat tanya jawab terkait laporan Project yang disusun mahasiswa
- Ruang lingkup pengetahuan khusus : merupakan hal-hal yang berhubungan dengan penelitian yang dilakukan, termasuk sistem yang dirancang, cara kerja hingga algoritma yang mungkin diterapkan.
- Ruang lingkup pengetahuan umum : merupakan hal-hal yang berkaitan dengan bidang keilmuan sistem komputer
- Penilaian disesuaikan dengan variable penilaian yang telah ditentukan mengikuti parameter penilaian yang sudah dijelaskan sebelumnya.

#### **4. Kelengkapan Administrasi Proses Project**

Proses Project dimulai sejak proses usulan Project hingga proses sidang meja hijau, dimana setiap tahapannya memiliki ketentuan dan syarat yang berlaku. Sehingga diharapkan kelengkapan dokumen dan administrasi pendukung setiap tahapan Project, beberapa kelengkapan yang harus diperhatikan dan dilengkapi antara lain;

- a. Kelengkapan Biaya administrasi diantaranya : Biaya uang kuliah berjalan, Biaya pendaftaran tahapan Project (Seminar dan Sidang) hingga Biaya denda (Jika Ada)
- b. Kelengkapan Dokumen Syarat seperti DNS, SKPI Sementara, Bukti Penyerahan Laporan KP / PKM, Pemeriksaan Plagiat Laporan Project, Bebas Pustaka dan Dokumen pendukung lainnya.

- c. Kelengkapan disesuaikan pada ketentuan dan syarat pada masing-masing tahapan Project.
- d. Dalam penyusunan Project, mahasiswa wajib menyertakan/memiliki sumber referensi (literatur) terbaru minimal 12 referensi dengan lama (6 Tahun Terakhir) meliputi Jurnal Nasional, Proseding, Buku, dan Website ilmiah (Google Scholar) atau dari lembaga/instansi resmi.
- e. Mahasiswa wajib mencetak hasil plagiasi Project menggunakan aplikasi **Plagiarism Checker X** untuk pendaftaran Seminar Hasil dengan persentase **Plagiat Project (All Bab)  $\leq 40\%$** , disarankan agar pengecekan plagiasi/similarity dilakukan setiap BAB pada saat proses bimbingan. *Institusi menyediakan aplikasi tersebut sebanyak 6buah di perpustakaan.*

## 5. Ketentuan Jenis Project Sistem Komputer

### a. Embedded System

### b. Networking

**BAGIAN I**  
**KONSEP PELAKSANAAN PROJECT**

**A. Jadwal Pelaksanaan Project**

Dalam pelaksanaan Project mengacu pada jadwal yang telah disusun. Adapun jadwal pelaksanaan Project adalah sebagai berikut :

Tabel 1. Jadwal Pelaksanaan Project

<b>Tanggal</b>	<b>Keterangan</b>
Agustus 2024	Sosialisasi Project
September s.d November 2024	Peminatan
September 2024	Pengajuan Project
November 2024	Pelaksanaan Seminar

**B. Jadwal Pelaksanaan Peminatan**

Dalam pelaksanaannya, jadwal peminatan direncanakan sebagai berikut :

Tabel 2. Jadwal Pelaksanaan Peminatan

<b>Tanggal</b>	<b>Kegiatan Peminatan</b>
06 September s.d 13 September 2024	Peminatan Judul (6 Sesi)
20 September s.d 21 September 2024	Peminatan Penulisan (4 Sesi)
04 Oktober s.d 12 Oktober 2024	Peminatan APSI (8 Sesi)
25 Oktober s.d 16 November 2024	Peminatan Program (16 Sesi)

### C. Jadwal Pelaksanaan Seminar dan Sidang

Secara terperinci jadwal pelaksanaan tahapan – tahapan seminar proposal, seminar hasil dan juga Sidang, dapat dilihat pada tabel berikut;

Tabel 3. Jadwal Rincian Pelaksanaan Seminar dan Sidang

JADWAL PENDAFTARAN	JADWAL PELAKSANAAN	TAHAPAN – TAHAPAN		
		SEMINAR PROPOSAL	SEMINAR HASIL	SIDANG MEJA HIJAU
31 – 05 November 2024	09 November 2024	Seminar Proposal Tahap 1		
07– 12 November 2024	16 November 2024	Seminar Proposal Tahap 2		
14 – 19 November 2024	23 November 2024	Seminar Proposal Tahap 3	Seminar Hasil Tahap 1	
21 – 26 November 2024	30 November 2024	Seminar Proposal Tahap 4	Seminar Hasil Tahap 2	
28 November 2024 – 03 Desember 2024	07 Desember 2024	Seminar Proposal Tahap 5	Seminar Hasil Tahap 3	Sidang Project/Ta Tahap 1
05 – 10 Desember 2024	14 Desember 2024	Seminar Proposal Tahap 6	Seminar Hasil Tahap 4	Sidang Project/Ta Tahap 2
12 – 17 Desember 2024	21 Desember 2024	Seminar Proposal Tahap 7	Seminar Hasil Tahap 5	Sidang Project/Ta Tahap 3
09 – 14 Januari 2025	18 Januari 2025	Seminar Proposal Tahap 8	Seminar Hasil Tahap 6	Sidang Project/Ta Tahap 4
16 – 21 Januari 2025	25 Januari 2025	Seminar Proposal Tahap 9	Seminar Hasil Tahap 7	Sidang Project/Ta Tahap 5
<b>LIBUR NATAL &amp; TAHUN BARU</b>				
23 – 28 Januari 2025	01 Februari 2025	Seminar Proposal Tahap 10	Seminar Hasil Tahap 8	Sidang Project/Ta Tahap 6
30 Januari 2025 – 04 Februari 2025	08 Februari 2025	Seminar Proposal Tahap 11	Seminar Hasil Tahap 9	Sidang Project/Ta Tahap 7
06 – 11 Februari 2025	15 Februari 2025	Seminar Proposal Tahap 12	Seminar Hasil Tahap 10	Sidang Project/Ta Tahap 8
13 – 18 Februari 2025	22 Februari 2025	Seminar Proposal Tahap 13	Seminar Hasil Tahap 11	Sidang Project/Ta Tahap 9
20 – 25 Februari 2025	01 Maret 2025	Seminar Proposal Tahap 14	Seminar Hasil Tahap 12	Sidang Project/Ta Tahap 10
27 Februari 2025 – 04 Maret 2024	08 Maret 2025	Seminar Proposal Tahap 15	Seminar Hasil Tahap 13	Sidang Project/Ta Tahap 11
06 – 11 Maret 2025	15 Maret 2025	Seminar Proposal Tahap 16	Seminar Hasil Tahap 14	Sidang Project/Ta Tahap 12
13 – 18 Maret 2025	22 Maret 2025	Seminar Proposal Tahap 17	Seminar Hasil Tahap 15	Sidang Project/Ta Tahap 13
14 – 15 April 2025	19 April 2025	Seminar Proposal Tahap 18	Seminar Hasil Tahap 16	Sidang Project/Ta Tahap 14
17 – 22 April 2025	26 April 2025	Seminar Proposal Tahap 19	Seminar Hasil Tahap 17	Sidang Project/Ta Tahap 15
<b>LIBUR IDUL FITRI</b>				

Tabel 3. Jadwal Rincian Pelaksanaan Seminar dan Sidang (Lanjutan)

JADWAL PENDAFTARAN	JADWAL PELAKSANAAN	TAHAPAN – TAHAPAN		
		SEMINAR PROPOSAL	SEMINAR HASIL	SIDANG MEJA HIJAU
24 – 29 April 2025	03 Mei 2025	Seminar Proposal Tahap 22	Seminar Hasil Tahap 20	Sidang Project/Ta Tahap 18
02 – 06 Mei 2025	10 Mei 2025	Seminar Proposal Tahap 23	Seminar Hasil Tahap 21	Sidang Project/Ta Tahap 19
08 – 13 Mei 2025	24 Mei 2025	Seminar Proposal Tahap 24	Seminar Hasil Tahap 22	Sidang Project/Ta Tahap 20
15 – 20 Mei 2025	24 Mei 2025	Seminar Proposal Tahap 25	Seminar Hasil Tahap 23	Sidang Project/Ta Tahap 21
22 – 27 Mei 2025	31 Mei 2025	Seminar Proposal Tahap 26	Seminar Hasil Tahap 24	Sidang Project/Ta Tahap 22
30 Mei 2025 – 03 Juni 2025	06 Juni 2025	Seminar Proposal Tahap 27	Seminar Hasil Tahap 25	Sidang Project/Ta Tahap 23
05 – 10 Juni 2025	14 Juni 2025	Seminar Proposal Tahap 28	Seminar Hasil Tahap 26	Sidang Project/Ta Tahap 24
12 – 17 Juni 2025	21 Juni 2025	Seminar Proposal Tahap 29	Seminar Hasil Tahap 27	Sidang Project/Ta Tahap 25
19 – 24 Juni 2025	28 Juni 2025	Seminar Proposal Tahap 30	Seminar Hasil Tahap 28	Sidang Project/Ta Tahap 26
26 Juni 2025 – 01 Juli 2025	05 Juli 2025		Seminar Hasil Tahap 29	Sidang Project/Ta Tahap 27
03 – 08 Juli 2025	12 Juli 2025		Seminar Hasil Tahap 30	Sidang Project/Ta Tahap 28
10 – 15 Juli 2025	19 Juli 2025			Sidang Project/Ta Tahap 29
17 – 22 Juli 2022	26 Juli 2025			Sidang Project/Ta Tahap 30

NB: Jika ada perubahan penjadwalan, maka akan diumumkan oleh bagian Akademik melalui Halaman Website : [www.trigunadharna.ac.id](http://www.trigunadharna.ac.id)



#### **D. Syarat Project Akhir**

1. Telah memiliki proposal penawaran project yang akan dibangun.
2. Project dapat dikerjakan secara individu maupun berkelompok (Maksimal 3 orang perkelompok dengan pembahasan yang berbeda) Contoh:
  - Logika Pemrograman
  - Rangkaian Elektronika
  - Rancangan dan Rangkaian
3. Memiliki kontrak perjanjian project dengan perusahaan yang dituju. Adapun syarat minimum nilai kontrak sebesar Rp. 3.000.000.
4. Aplikasi telah digunakan oleh perusahaan sebelum pelaksanaan Sidang (Ujian komprehensif)
5. Adapun status project yang dapat didaftarkan yaitu:
  - Project baru
  - Project sedang berjalan
  - Project sudah selesai dikerjakan maksimal 1 tahu terakhir.
6. Membuat laporan project akhir yang terdiri dari 4 BAB.
  - BAB I : Pendahuluan
  - BAB II : Perancangan
  - BAB III : Hasil Pengujian
  - BAB IV : Kesimpulan

#### **E. Pengajuan Judul**

Berikut merupakan ketentuan pengajuan nama project:

1. Telah menyelesaikan dan lulus untuk seluruh mata kuliah minimal 6 semester.
2. Tidak terdapat nilai gagal ( D atau E) dan Minimal IPK > 3,10
3. Mengikuti Peminatan Judul

Selain itu terdapat persyaratan dalam pengajuan judul Project, diantaranya :

1. Surat Permohonan Project Akhir (*Lampiran 1*)
2. Proposal Penawaran Project (Sesuai Contoh)
3. Daftar Nilai Sementara (Validasi Biro Pengolahan Nilai)

4. Fotocopy Bukti Pembayaran Uang Kuliah Cicilan Berjalan
5. Validasi SKPI Sementara

*Judul yang diterima dan ditolak akan diumumkan melalui website :  
trigunadharma.ac.id, setiap minggunya pada hari sabtu*

#### **F. Seminar Proposal**

Berikut merupakan ketentuan pengajuan seminar proposal :

1. Telah menyelesaikan dan lulus untuk seluruh mata kuliah semester 1 s.d 7.
2. Melaksanakan Semester Pendek atau Ujian Pembersihan bagi mahasiswa yang IPK belum mencukupi
3. Mengikuti peminatan sampai Peminatan APSI.
4. Menunjukkan 2 rangkap draft Project (Bab I s.d II) pada saat mendaftar
5. Draft tersebut diserahkan kepada Dosen Pembanding dengan menyertakan Berita Acara Serah Terima (Lampiran 12)
6. Selain itu terdapat persyaratan dalam pengajuan Seminar Proposal, diantaranya :
7. Melakukan pendaftaran seminar proposal secara online pada website:  
[www.trigunadharma.ac.id](http://www.trigunadharma.ac.id)
8. Surat Permohonan Seminar Proposal (Lampiran 6)
9. Fotocopy Kontrak Perjanjian Project Dengan Perusahaan (Lampiran)
10. Fotocopy Bukti Pembayaran Uang Kuliah Cicilan Berjalan
11. Fotocopy Bukti Pembayaran Uang Peminatan
12. Fotocopy Bukti Pembayaran Uang Seminar Proposal
13. Fotocopy Berita Acara Bimbingan (Accepted Bab I s.d II)
14. Validasi SKPI Sementara
15. Daftar Nilai Sementara (Validasi Biro Pengolahan Nilai)

#### **G. Seminar Hasil**

Berikut merupakan ketentuan pengajuan seminar hasil :

1. Telah menyelesaikan dan lulus seminar proposal (Lampiran 11).
2. Mengikuti peminatan sampai Peminatan Program
3. Menunjukkan 3 rangkap draft Project (All Bab) pada saat mendaftar
4. Draft tersebut diserahkan kepada Dosen Pembanding dengan menyertakan Berita Acara Serah Terima (Lampiran 12)
5. Aplikasi telah selesai dikerjakan

Selain itu terdapat persyaratan dalam pengajuan Seminar Hasil, diantaranya :

1. Melakukan pendaftaran seminar hasil secara online pada website: [www.trigunadharna.ac.id](http://www.trigunadharna.ac.id)
2. Surat Permohonan Seminar Hasil (Lampiran 7)
3. Fotocopy Bukti Pembayaran Uang Kuliah Cicilan Berjalan
4. Fotocopy Bukti Pembayaran Uang Seminar Hasil
5. Fotocopy Berita Acara Bimbingan (Accepted All Draft)
6. Pas Photo Hitam Putih 3x4 sebanyak 4 Lembar
7. Fotocopy Form Revisi Seminar Proposal
8. Bukti Cek Plagiat Laporan (Validasi Perpustakaan)
9. Daftar Nilai Sementara (Validasi Biro Pengolahan Nilai)
10. Bukti Serah Terima Sumbangan Buku (Validasi Perpustakaan)

#### **H. Sidang (Ujian Komprehensif)**

Berikut merupakan ketentuan pengajuan sidang (ujian komprehensif) :

1. Telah menyelesaikan dan lulus seminar hasil.
2. Menunjukkan 3 rangkap draft laporan project akhir pada saat mendaftar

Selain itu terdapat persyaratan dalam pengajuan sidang (ujian komprehensif), diantaranya :

1. Melakukan pendaftaran sidang secara *online* pada website: [www.trigunadharna.ac.id](http://www.trigunadharna.ac.id)
2. Surat Permohonan Sidang (*Lampiran 9*)
3. Surat Keterangan Bebas Administrasi (Validasi Bagian Keuangan)
4. Fotocopy Berita Acara Bimbingan (Accepted Ketua Program Studi)
5. Fotocopy Form Revisi Seminar Hasil
6. LOA (Letter Of Accepted) Paper di Jurnal Nasional
7. Validasi SKPI Sementara
8. File (Ijazah SMA, KTP, Pas photo berwarna, Project dan Program)
9. Daftar Nilai Sementara (Validasi Biro Pengolahan Nilai)
10. Aplikasi sudah terdaftar pada domain perusahaan

11. Aplikasi telah digunakan oleh perusahaan sebelum mendaftar sidang. Dibuktikan dengan surat keterangan yang divalidasi oleh perusahaan.

## **I. Tata Cara Pelaksanaan Seminar/Sidang**

Berikut merupakan tata cara pelaksanaan seminar/sidang :

1. Seluruh peserta hadir pada pukul : 08.00 Wib sesuai dengan jadwal pelaksanaan yang ditetapkan akademik ( Jadwal pelaksanaan dapat dilihat melalui website : *www.trigunadharm.ac.id* ).
2. Wajib mengenakan pakaian (Pria : Jas hitam, kemeja putih, celana keper hitam memakai dasi dan sepatu hitam resmi bukan sepatu sport, untuk wanita harus mengenakan jas hitam, kemeja putih, jilbab putih (bagi yang mengenakan jilbab), rok panjang (sampai mata kaki) berwarna hitam dan sepatu hitam resmi.
3. Membawa draft Project pada saat pelaksanaan dan menyiapkan presentasi Project.
4. Penutupan pelaksanaan seminar/sidang setiap pekannya akan diumumkan kelulusan serta yudisium dari masing-masing mahasiswa.

## **J. Perbaikan Seminar/Sidang (Ulang)**

Seminar/sidang ulang terjadi karena mahasiswa dianggap gagal oleh Dosen Pembanding/Penguji (Nilai D dan E). Berikut merupakan ketentuan dari seminar/sidang ulang:

1. Telah memperbaiki segala kesalahan yang terdapat dalam Project.
2. Melakukan pendaftaran seminar/sidang ulang.

Selain itu terdapat persyaratan dalam seminar/sidang ulang, diantaranya :

1. Surat Permohonan Seminar/Sidang.
2. Fotocopy Bukti Pembayaran Uang Seminar/Sidang Ulang.

## **K. Wisuda**

Berikut merupakan persyaratan dalam pendaftaran wisuda :

1. Bukti Tanda Terima Project (*Lampiran 13*)
2. Bukti Pembayaran Uang Wisuda
3. Surat Pengambilan Ijazah (Validasi Bag. Keuangan)

Selain itu terdapat ketentuan dalam pelaksanaan wisuda, diantaranya :

1. Pengambilan toga dan undangan wisuda akan diumumkan sesuai jadwal.

- Mengikuti pelaksanaan gladi resik dan wisuda sesuai dengan jadwal yang ditentukan.

#### L. Bukti Tanda Terima Project

Berikut merupakan ketentuan dari penyerahan Project :

- Untuk Pembimbing I dan Pembimbing II berupa file draft Project dan program.
- Untuk Perpustakaan berupa draft Project, program, scan lembar pengesahan lembarpersetujuan, berita acara bimbingan yang telah ditanda tangani dan distempel.

#### M. Komponen SKPI

Komponen SKPI menjadi salah satu syarat dalam Pengajuan Judul Project, Seminar Proposal dan Sidang dengan ketentuan sebagai berikut :

Tabel 4. Komponen SKPI

<b>KOMPONEN SKPI</b>	<b>SYARAT</b>
Prestasi dan Penghargaan	Optional
Kompetensi Keahlian	Syarat Seminar Proposal
Penelitian, Pengabdiaan Masyarakat dan	Syarat Sidang
Kerja Praktik/ Magang/ Program Kreativitas	Syarat Pengajuan Project
Kegiatan Kemahasiswaan	Syarat Kerja Praktik

Berikut ini merupakan ketentuan kegiatan dari komponen SKPI yang diakui oleh institusi :

<b>Komponen SKPI</b>	<b>Ketentuan Kegiatan</b>
Prestasi dan Penghargaan	<ol style="list-style-type: none"> <li>Prestasi akademik dan non akademik</li> <li>Dokumen prestasi menampilkan keterangan juara, piala atau medali yang diterima</li> <li>Level terendah yang diterima adalah wilayah kota/kabupaten.</li> <li>Penghargaan sebagai pembicara, tentor/instruktur atau kegiatan-kegiatan kelembagaan atau seminar dan sejenisnya minimum pada tingkat kabupaten/kota</li> <li>Kepanitiaan dalam acara kelembagaan atau nasional</li> </ol>
Kompetensi Keahlian	<ol style="list-style-type: none"> <li>Sertifikat Bahasa (diakui skala Nasional) seperti TOEFL, IELTS, TOEIC, dan lain sebagainya.</li> <li>Sertifikat Komputer (kompetensi, keahlian, completion, atau achievement)</li> <li>Sertifikasi yang dikeluarkan oleh lembaga sertifikasi atau kompetensi seperti : Progate, Dicoding, Cisco, Red hat, Mirkotik, DQ Lab, LSP/BSNP, Atau Vendor/Lembaga yang diakui sertifikasinya skala Nasional atau Internasional lainnya.</li> </ol>

Penelitian, Pengabdian Masyarakat dan Karya Ilmiah	<ol style="list-style-type: none"> <li>1. Publikasi Karya Ilmiah seperti : Jurnal Nasional, Hak Kekayaan Intelektual, Teknologi Tepat Guna dan Buku</li> <li>2. Jurnal dari Project anda juga termasuk dalam publikasi Karya ilmiah</li> <li>2. Kegiatan riset dan pengabdian masyarakat dengan berkolaborasi dengan dosen.</li> </ol>
Kerja Praktik/ Magang/ Program Kreativitas	<ol style="list-style-type: none"> <li>1. Kegiatan Kerja Praktik /Magang</li> <li>2. Kegiatan Program Kreativitas Mahasiswa</li> </ol>
Kegiatan Kemahasiswaan	Kegiatan seminar nasional atau pelatihan (sebagai peserta/panitia) minimal 2 kegiatan

Berikut ini merupakan contoh SKPI Sementara yang dapat dicetak setelah divalidasi oleh Waka III Bidang Kemahasiswaan. Proses tunggu validasi paling lama 1 hari.

Tanggal Download : 05-04-2021 10:29:59

## SKPI SEMENTARA

**Nama Mahasiswa** : Muhammad Ayyasi Fawaz  
**Nomor Pokok Mahasiswa** : 2017020090  
**Kode Kelas Aktif** : 8SIA1  
**Program Pendidikan** : Strata Satu ( S1 )  
**Program Studi** : Sistem Informasi

**Prestasi dan Penghargaan**

1. Kejuaraan lain-lain. Innovation Science and Writing National Competition-4. Penyerahan : 14-03-2020. Penyelenggara : Physics Team Of Revolution FMIPA Universitas Sumalera Utara. Tingkat : Nasional (Prestasi)
2. Kejuaraan lain-lain. National English Competition. Penyerahan : 06-03-2019. Penyelenggara : Students Council of English and Literature Department Languages and Arts Faculty Universitas Negeri Medan. Tingkat : Nasional (Prestasi)
3. Kejuaraan lain-lain. Pekan Ilmiah dan Kreativitas Remaja 2019. Penyerahan : 11-10-2019. Penyelenggara : Lembaga Kreativitas Ilmiah Mahasiswa Penelitian dan Penalaran Universitas Muhammadiyah Makassar. Tingkat : Nasional (Prestasi)

**Penelitian, Pengabdian Masyarakat dan Karya Ilmiah**

-

**Sertifikasi Keahlian**

1. Programming. Lembaga / Penyelenggara : BitDegree. Tanggal Sertifikat : 13-09-2020. (Keahlian Kompetensi)

**Kerja Praktik / Magang / Program Kreativitas**

1. Program Kreativitas Mahasiswa. Mapping Gospen : Gowes Sepeda Medan. NO SK : 1.4.008/STMIK-TGD/WK-IPDP-PPKM/S1/III/2020. Tanggal SK Penugasan : 02-07-2020

**Kegiatan Kemahasiswaan**

1. Panitia. Publishing Club STMIK Triguna Dharma Medan. Tahun : 2019
2. Peserta. RISTEKDIKTL Tahun : 2019

Telah tervalidasi dan dapat menjadi berkas pendukung dalam mengajukan permohonan :

- a. Kerja Praktik
- b. Pengajuan Judul
- c. Seminar Proposal
- d. Sidang

Validator SKPI



## BAGIAN II TEKNIK PENULISAN

### A. Pengaturan Kertas

Berikut ketentuan pengaturan kertas dalam penyusunan Project :

1. Ukuran Kertas : A4 / 70 gram
2. Margin :
  - a. Judul Bab :
    - Batas Atas (*Top*) : 4 cm
    - Batas Kiri (*Left*) : 4 cm
    - Batas Kanan (*Right*) : 3 cm
    - Batas Bawah (*Bottom*) : 3 cm
  - b. Bukan Judul Bab :
    - Batas Atas (*Top*) : 3 cm
    - Batas Kiri (*Left*) : 4 cm
    - Batas Kanan (*Right*) : 3 cm
    - Batas Bawah (*Bottom*) : 3 cm

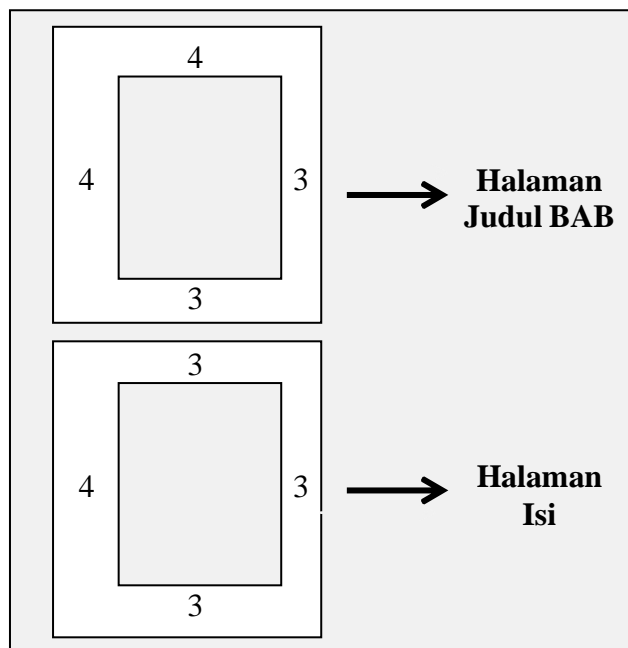

**Gambar 1. Pengaturan Margin Halaman**

3. Untuk kalimat awal pada setiap paragraf baru di tab 1,25 cm dari tepi kiri.
4. Setiap bab dibatasi dengan kertas pembatas bab berwarna merah.

***Contoh 1: Struktur Penomoran dan Jarak***

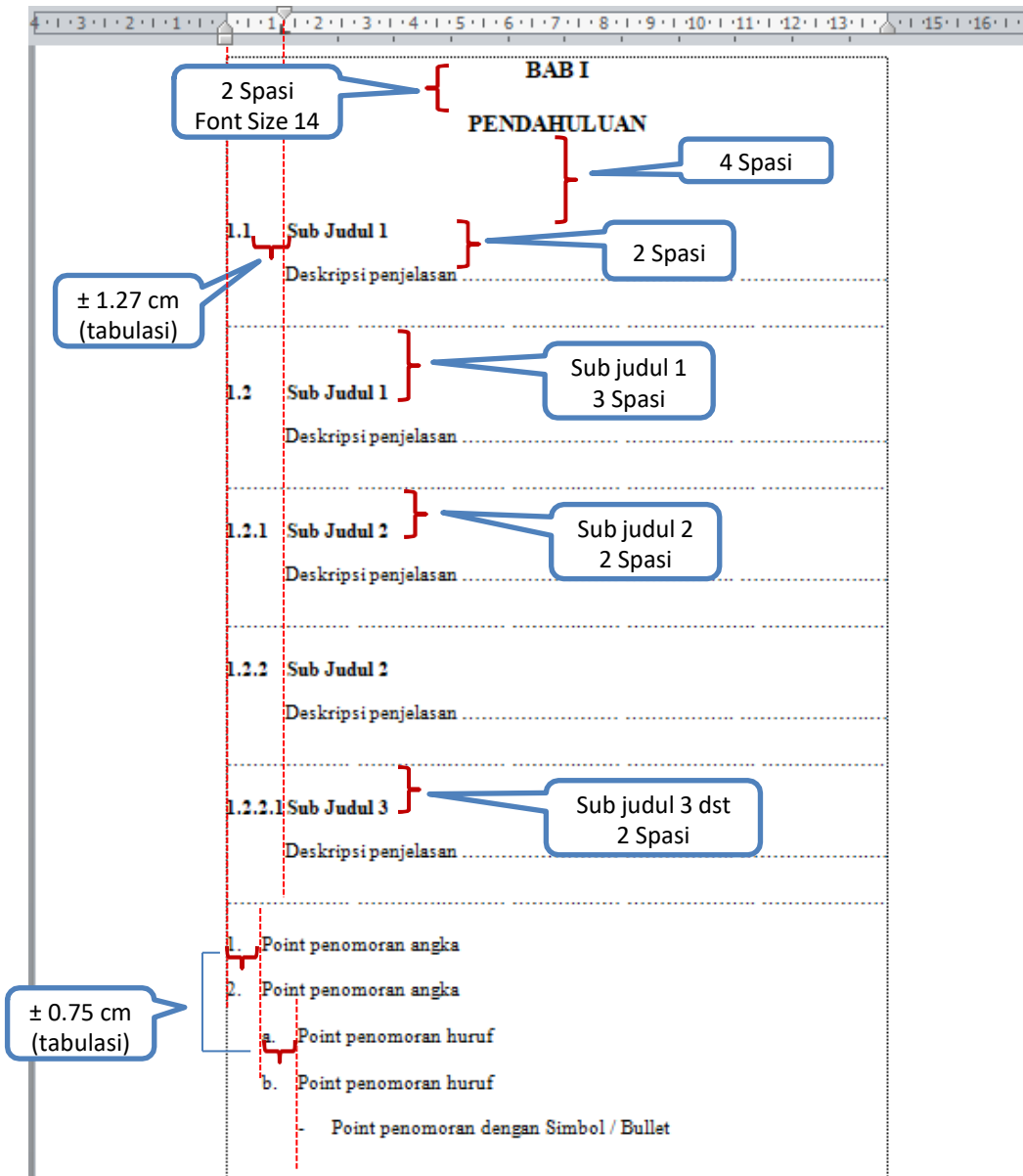

**Gambar 2. Struktur Penomoran dan Jarak**

**Contoh : Membuat list atau daftar**

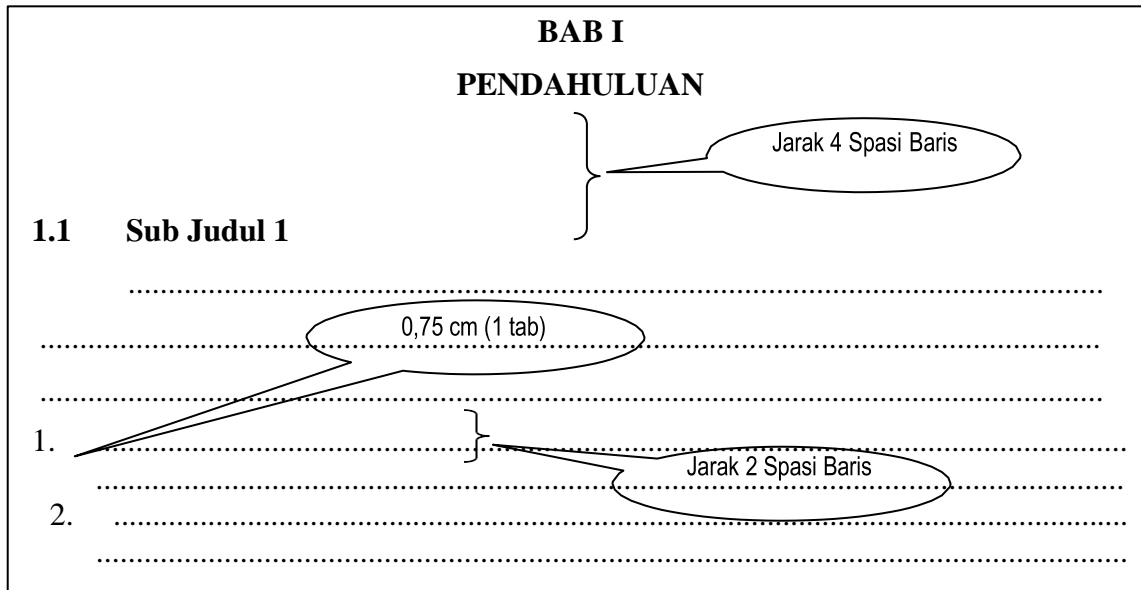

**Gambar 3. Struktur Daftar**

**B. Pengetikan**

Berikut ketentuan pengaturan kertas dalam penyusunan Project :

1. Judul Bab diketik dengan ketentuan :
  - a. Jenis huruf : Times New Roman
  - b. Efek cetak : Bold
  - c. Ukuran huruf : 14
  - d. Jarak kalimat baru judul : 2 Spasi
  - e. Jarak ke baris berikutnya : 4 Spasi
  - f. Diketik dengan huruf kapital
  
2. Sub Judul 1 diketik dengan ketentuan :
  - a. Jenis huruf : Times New Roman
  - b. Efek cetak : Bold
  - c. Ukuran huruf : 12
  - d. Jarak ke baris berikutnya : 2 Spasi
  - e. Jarak ke baris sebelumnya : 3 Spasi
  - f. Diketik dengan awal kata huruf besar dan teks berikutnya kecil (Capitalize Each Word)
  
3. Sub Judul 2, 3, dan 4 diketik dengan ketentuan :
  - a. Jenis huruf : Times New Roman
  - b. Efek cetak : Bold
  - c. Ukuran huruf : 12
  - d. Jarak ke baris berikutnya : 2 Spasi
  - e. Jarak ke baris sebelumnya : 2 Spasi
  - f. Diketik dengan awal kata huruf besar dan teks berikutnya kecil (Capitalize Each Word)

4. Kata Pengantar diketik dengan ketentuan :
  - a. Jenis huruf : Times New Roman
  - b. Ukuran huruf : 12
  - c. Jarak antar baris : 2 Spasi
  - d. Jarak baris judul ke baris paragraf awal : 4 Spasi
  - e. Judul diketik dengan huruf kapital
  
5. Daftar Isi, Daftar Tabel, Daftar Gambar dan Daftar Lampiran :
  - a. Jenis huruf : Times New Roman
  - b. Ukuran huruf : 12
  - c. Jarak antar baris : 2 Spasi
  - d. Jarak baris judul ke baris paragraf awal : 4 Spasi
  - e. Judul diketik dengan huruf kapital
  
6. Abstrak diketik dengan ketentuan :
  - a. Jenis huruf : Times New Roman
  - b. Ukuran huruf : 12
  - c. Jarak antar baris : 1 Spasi
  - d. Jarak baris judul ke baris paragraf awal : 4 Spasi
  - e. Judul diketik dengan huruf kapital.
  - f. Isi abstrak bercetak miring
  
7. Daftar Pustaka diketik dengan ketentuan :
  - a. Jenis huruf : Times New Roman
  - b. Ukuran huruf : 12
  - c. Jarak antar baris : 1 Spasi
  - d. Jarak baris judul ke baris paragraf awal : 4 Spasi
  - e. Judul diketik dengan huruf kapital
  - f. Daftar pustaka wajib menggunakan Insert Bibliography pada software pendukung sitasi (Mendeley)
  
8. Listing Program diketik dengan ketentuan :
  - a. Jenis huruf : Courier New
  - b. Ukuran huruf : 10
  - c. Jarak antar baris : 1 Spasi
  - d. Jarak baris judul ke baris paragraf awal : 4 Spasi
  - e. Judul diketik dengan huruf kapital
  
9. Jumlah halaman mulai Bab I s.d Bab IV : Minimal 50 Halaman
10. Jarak antar baris dalam penulisan Project secara umum : 2 Spasi.
11. Pada isian yang memerlukan list/daftar maka dimulai penomoran 1,2,3 dan seterusnya. Jarak yang digunakan antara nomor dengan teks : 0,75 cm.

### C. Penomoran Halaman

Berikut ketentuan penomoran halaman dalam penyusunan Project :

1. Kata pengantar, daftar isi, daftar gambar daftar tabel dan daftar lampiran dimulai dengan nomor halaman i, ii, iii, dan seterusnya.
2. Halaman pertama dimulai dari Bab I (Pendahuluan)
3. Pada setiap awal Bab, penomoran halaman terletak di **tengah bawah**.
4. Kelanjutan Bab pada halaman berikutnya, penomoran halaman terletak di **kanan atas**.
5. Untuk Lampiran dimulai dengan nomor halaman L-1, L-2 dan seterusnya.

### D. Penomoran Judul

Berikut ketentuan penomoran judul dalam penyusunan Project :

1. Urutan Sub Judul 1 dimulai dengan penomoran 1.1, 1.2, untuk Bab I atau 2.1, 2.2 untuk Bab II dan seterusnya.
2. Urutan Sub Judul 2 dimulai dengan penomoran 1.1.1, 1.1.2 atau 2.1.1, 2.1.2 dan seterusnya.
3. Urutan Sub Judul 3 dimulai dengan penomoran 1.1.1.1, 1.1.1.2 atau 2.1.1.1, 2.1.1.2 dan seterusnya.
4. Urutan Sub Judul 4 dimulai dengan penomoran 1, 2, 3 dan seterusnya.
5. Urutan Sub Judul 5 dimulai dengan penomoran a, b, c dan seterusnya
6. Urutan Sub Judul 6 dimulai dengan penomoran tanda penghubung (-)
7. Jarak antara nomor sub judul dengan teks sub judul adalah 1,25 cm (1 tab)

### E. Tata Bahasa

Berikut ketentuan tata bahasa dalam penyusunan Project :

1. Project ditulis dengan menggunakan bahasa Indonesia baku, sesuai dengan ejaan bahasa Indonesia yang disempurnakan.
2. Sedapat mungkin menggunakan istilah yang telah diadaptasi ke bahasa Indonesia, jika menggunakan istilah *asing* harus diberikan tanda khusus berupa tulisan yang dicetak *miring*
3. Kalimat dalam Project *tidak boleh* menggunakan kata penulis, kata ganti orang, misalnya saya, kami dan sebagainya, kecuali pada Kata Pengantar.

4. Gelar kesarjanaan dan gelar lainnya tidak boleh dicantumkan dalam penulisan nama, kecuali dalam ucapan terima kasih kepada pembimbing, penguji serta pengesahan oleh pejabat berwenang pada Kata Pengantar.
5. Setiap nama metode, algoritma atau bidang ilmu harus diketik dengan awal kata huruf besar dan teks berikutnya kecil (Capitalize Each Word).

## **F. Daftar Pustaka**

Berikut ketentuan daftar pustaka dalam penyusunan Project :

1. Dalam penyusunan Project, mahasiswa wajib menyertakan/memiliki sumber referensi (literatur) minimal 12 referensi (10 Tahun Terakhir) meliputi Jurnal Nasional, Proseding, Buku, dan Website ilmiah (Google Scholar) atau dari lembaga/instansi resmi.
2. Daftar pustaka wajib menggunakan Insert Bibliography pada software pendukung sitasi (Mendeley).
3. Penulisan daftar pustaka untuk tulisan (artikel) yang ada pada Jurnal dengan menggunakan format penulisan :

[Nomor Sitasi] Inisial Nama Depan. Nama Belakang, “Judul Artikel”, *Nama Jurnal*, Vol. Volume, No. Nomor, pp. Halaman, Tahun Terbit.

### **Contoh Penulis Tunggal :**

- [1] R. Susanti, “Sistem Pakar Mendiagnosis Penyakit Defisiensi Imun Pada Anak Dengan Menggunakan Metode Certainty Factor”, *Saintikom*, vol.7, no.3, pp. 1-10, 2021.

### **Contoh Dua Penulis:**

- [2] P.S. Ramadhan and A.Abqary, “Sistem Pakar Mendiagnosis Penyakit Psoriasis Pada Anak Dengan Menggunakan Metode Teorema Bayes”, *Cyber Tech*, vol.6, no.4, pp. 16-20, 2020.

### **Contoh Tiga Penulis atau Lebih:**

- [3] E.Sasana, S.Ghilang, and A.S. Putri, “Analisis Perbandingan Metode Dalam Sistem Pakar”, *J-Sisko Tech*, vol.1, no.3, pp. 21-26, 2019.



4. Penulisan daftar pustaka untuk tulisan yang ada pada Buku dengan menggunakan format penulisan :  
[Nomor Sitasi] Inisial Nama Depan. Nama Belakang, *Judul Buku*, edisi.  
Kota Penerbit : Nama Penerbit, Tahun Terbit.

**Contoh Penulis Tunggal :**

- [1] J. Pradana, *Pengenalan Konsep Kecerdasan Buatan*, 1st ed.  
Medan:Penerbit RP Press, 2021.

**Contoh Dua Penulis:**

- [2] S. Amirah and E. Suryani, *Algoritma Data Mining*, 1st ed.  
Bandung:Penerbit Mulgia, 2020.

**Contoh Tiga Penulis atau Lebih :**

- [3] T.Sugiono, S.Diansyah, and E. Fatdhilah, *Penerapan Jaringan Syaraf Tiruan*, 2nd ed. Yogyakarta: Penerbit Surya, 2019.

5. Penulisan daftar pustaka untuk tulisan yang ada pada Web Page dengan menggunakan format penulisan :  
[Nomor Sitasi] Inisial Nama Depan. Nama Belakang, Judul Tulisan, *Laman*, Tahun Terbit. [url].

**Contoh Penulis Tunggal :**

- [1] B. Syahputra, “Sejarah Huruf Kanji”, Wikipedia, 2018.  
[www.wikipedia/sejarah-huruf-kanji/ii.com](http://www.wikipedia/sejarah-huruf-kanji/ii.com).

## G. Tabel

1. Judul tabel ditempatkan simetris di tengah, tepat di atas tabel didahului kata "Tabel"
2. Tabel tidak boleh dipenggal kecuali sangat terpaksa, misalnya karena tidak cukup pada satu halaman penuh. Jika terjadi pemenggalan tabel maka pada halaman selanjutnya harus diberi kepala tabel dan Pengulangan Judul Tabel yang sama diikuti kata "Lanjutan" dibagian akhir judul tabel.
3. Tabel diletakkan simetris ditengah.
4. Sumber Tabel dituliskan dideProject sebelum judul tabel, menggunakan standar IEE yakni nomor sumber dalam kurung siku [no.sumber].
5. Tabel yang lebih dari 2 halaman diletakkan pada lampiran.

[Contoh 4: \(Penulisan Judul Tabel dan Tabel Lanjutan\)](#)

Berikut ini adalah tabel data karyawan [2] :

Tabel 3.1 Tabel Data Karyawan

No	Nama Karyawan	Jabatan	Status	Gaji Pokok
1	Indah	Kabag. Umum	Menikah	Rp. 2.000.000
2	Jaya Prama	Staf Gudang	Belum Menikah	Rp. 1.500.000
3	Santoso	Staf Bag. Umum	Belum Menikah	Rp. 1.800.000
4	Rukmini	Kabag. Gudang	Belum Menikah	Rp. 2.000.000
5	Chintya	Ka. FO	Belum Menikah	Rp. 2.000.000
6	Bagus	Supervisor	Menikah	Rp. 3.000.000
7	Perkasa	Mekanik	Belum Menikah	Rp. 1.800.000
8	Desi	Staf Perawatan	Menikah	Rp. 1.500.000

Nb: Header (Kepala Tabel) Diketik dengan style Bold (tebal) dan rata tengah (Align Center)

## H. Gambar

1. Judul gambar ditempatkan simetris di tengah tepat di bawah gambar, didahului kata "Gambar".
2. Gambar diletakkan simetris di tengah.
3. Sumber gambar dituliskan di depan judul gambar menggunakan standar IEE (Institute of Electrical Engineers) yakni nomor sumber dalam kurung siku [no.sumber].
4. Gambar dalam bentuk diagram tidak memakai bingkai

### Contoh 3: (Penulisan Sumber dan Posisi Gambar)

Berikut ini adalah gambar perancangan dari rangkaian sistem untuk kendali motor DC [2];

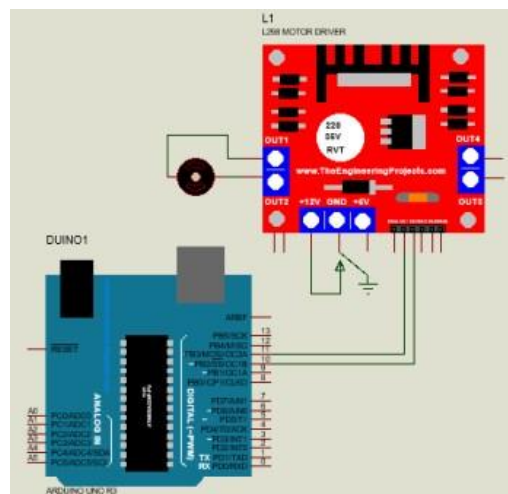

Gambar 4.1. Rangkaian Kendali Motor DC

## **I. Penjilidan**

Berikut ketentuan penjilidan dalam penyusunan Project :

1. Warna kulit Project : Coklat Muda Terang
2. Jilid Perfect Binding
3. Tinta emas untuk sampul, lembar persetujuan dan lembar pengesahan.
4. Lembar kosong berwarna Merah Muda pada lembar pertama setelah sampul.
5. Sampul (*cover*) juga dicetak pada kertas HVS di halaman pertama setelah lembar kosong
6. Setiap bab memiliki pemisah bab, lembar pemisah bab berwarna Kuning.

## **BAGIAN III**

### **SISTEMATIKA PROJECT**

#### **A. Susunan Project**

Dalam penyusunan Project terdapat 3 bagian, yaitu :

**1. Bagian Awal**, terdiri dari :

- Sampul (*cover*) Depan
- Halaman Judul Project
- Lembar Persetujuan
- Lembar Pengesahan
- Surat Pernyataan
- Kata Pengantar
- Abstrak
- Daftar Isi
- Daftar Gambar
- Daftar Tabel
- Daftar Lampiran

**2. Bagian Isi**, terdiri dari :

- Bab I : Pendahuluan
- Bab II : Perancangan
- Bab III : Hasil Pengujian
- Bab IV : Kesimpulan

**3. Bagian Akhir**, terdiri dari :

- Daftar Pustaka
- Listing Program
- Lampiran Data Pendukung Lainnya
- Berita Acara Bimbingan Project
- Surat Keputusan Penghormatan Dosen Pembimbing
- Daftar Riwayat Hidup

#### **B. Penjelasan Isi Project**

Berikut merupakan penjelasan dari Isi Project :

Contoh Cover Depan

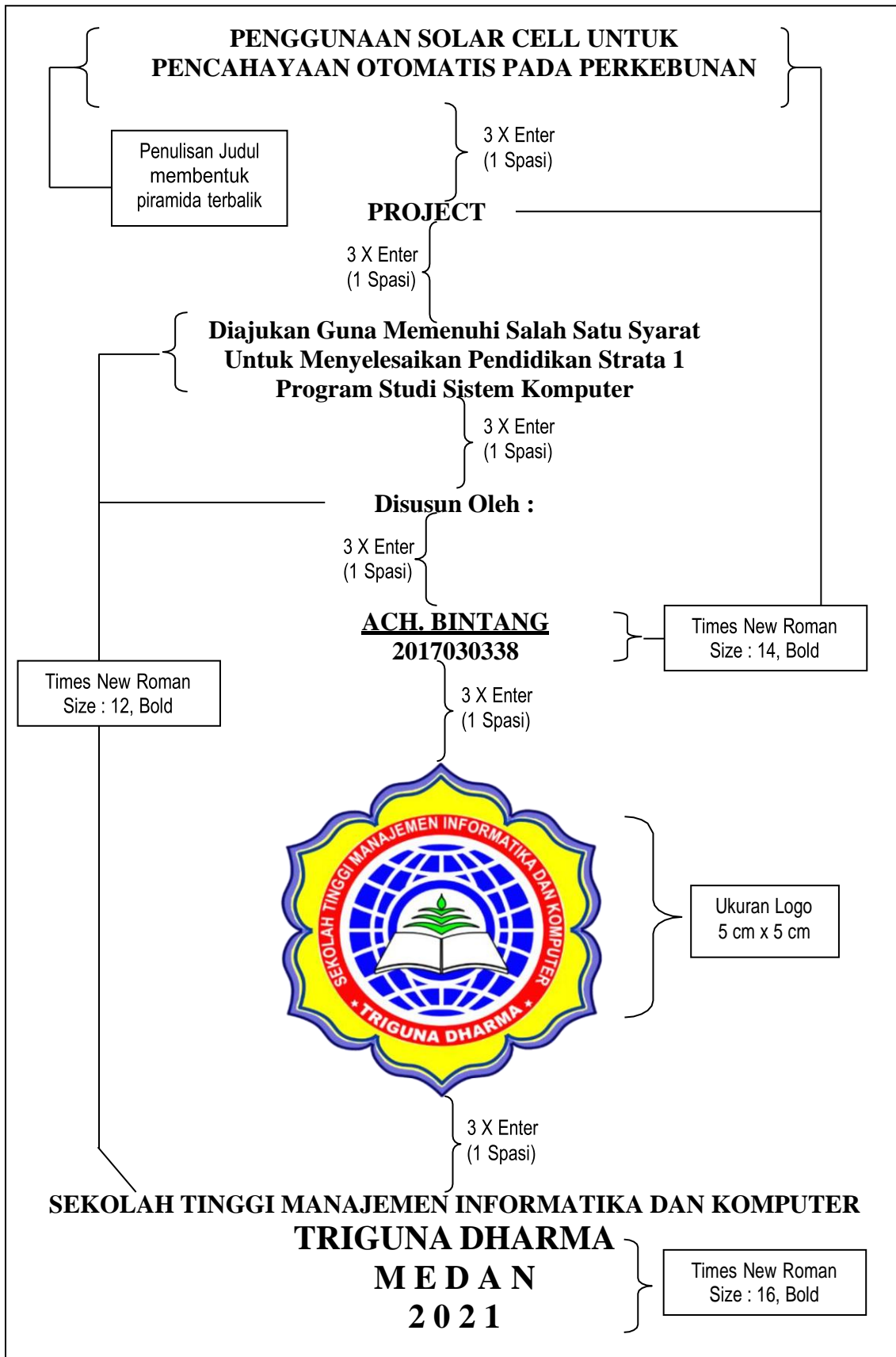

**Contoh Halaman Judul**

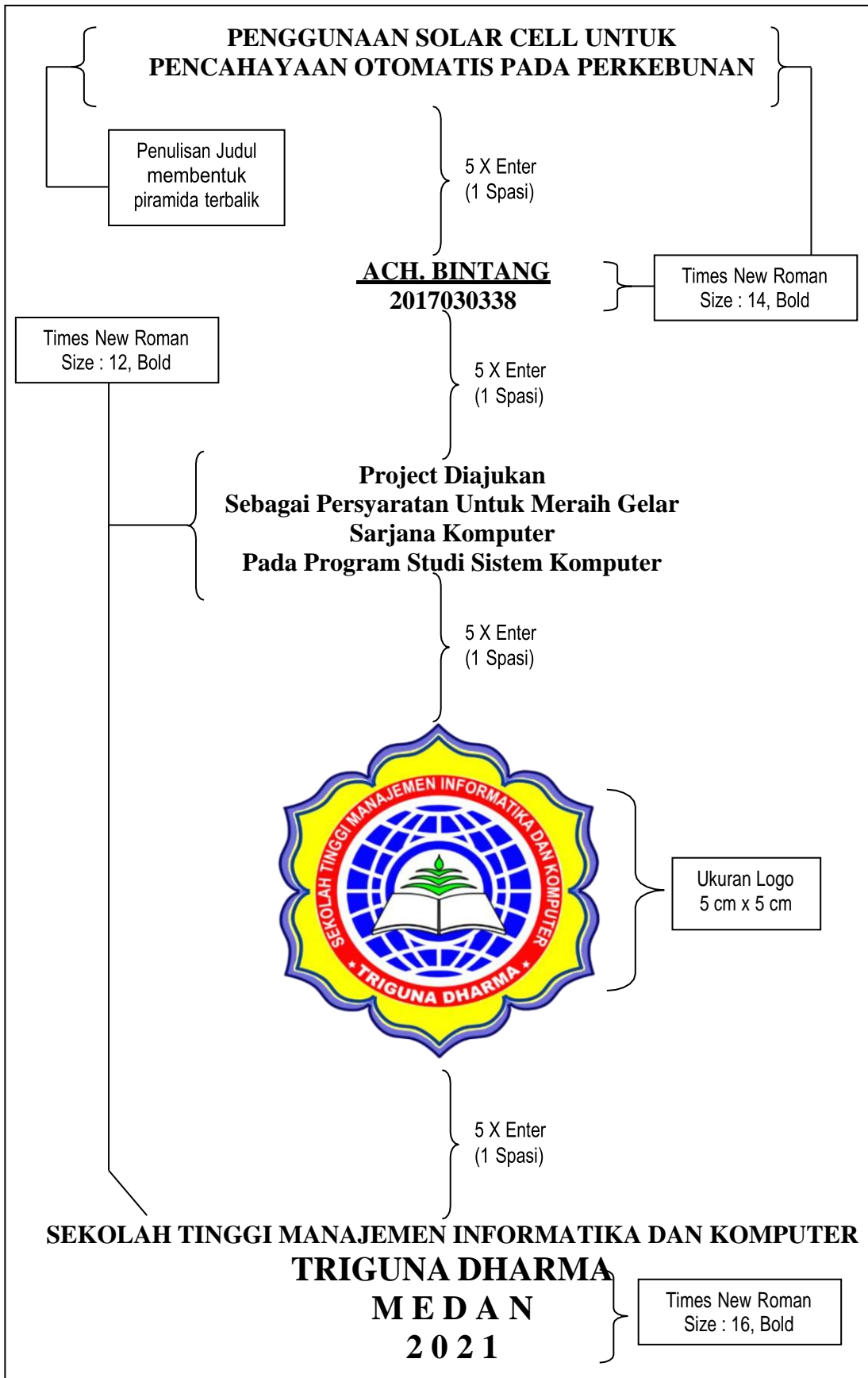



**Contoh Halaman Persetujuan**



**Contoh Halaman Pengesahan**

**LEMBAR PENGESAHAN**

} 3 X Enter (1 Spasi)

**PROJECT**

} X Enter (1 Spasi)

**PENGUNAAN SOLAR CELL UNTUK PENCAHAYAAN  
OTOMATIS PADA PERKEBUNAN**

} X Enter (1 Spasi)

**Dipersiapkan dan Disusun Oleh :**

} 2 X Enter (1 Spasi)

**ACH. BINTANG**

**2020020378**

} 2 X Enter (1 Spasi)

**Dipertahankan Didepan Dewan Penguji**

**Tanggal Mei 2024**

} 2 X Enter (1 Spasi)

**Penguji I,** **Penguji II,**

} 5 X Enter (1 Spasi) } 5 X Enter (1 Spasi)

} 2 X Enter (1 Spasi)

**Diterima Sebagai Persyaratan Untuk Meraih Gelar  
Sarjana Komputer**

} 2 X Enter (1 Spasi)

**Diketahui dan Disahkan oleh :**

} 2 X Enter (1 Spasi)

**Ketua,** **Wakil Ketua I Bid.Akademik**

} 5 X Enter (1 Spasi) } 5 X Enter (1 Spasi)

**(Puji Sari Ramadhan, S.Kom, M.Kom)** **(Purwadi, S.Kom, M.Kom)**

## Contoh Surat Pernyataan

### SURAT PERNYATAAN

Saya, **Ach Bintang** menyatakan dengan sesungguhnya bahwa dalam Project ini:

1. Tidak terdapat karya yang pernah diajukan untuk memperoleh gelar kesarjanaan di suatu perguruan tinggi
2. Sepanjang sepengetahuan saya tidak terdapat karya atau pendapat yang pernah ditulis atau diterbitkan orang lain, kecuali yang secara tertulis diacu dalam naskah ini dan disebutkan dalam daftar pustaka.
3. Disusun dan dikerjakan sendiri tanpa menyuruh orang lain untuk mengerjakannya.

Bila dikemudian hari ternyata terbukti bahwa Project ini adalah plagiat ataupun karya saya yang mengerjakannya, maka saya bersedia dikenakan sanksi yang telah ditetapkan oleh Program Studi STMIK TRIGUNA DHARMA yakni **pencabutan ijazah yang telah saya terima dan ijazah tersebut dinyatakan tidak sah.**

Demikian Pernyataan ini saya perbuat dengan sungguh-sungguh, dalam keadaansadar dan tanpa ada tekanan dari pihak manapun.

Medan, Mei 2021  
Saya yang membuat pernyataan,

Materai  
**ACH BINTANG**  
10.000  
NIRM. 2017020238

## Contoh Kata Pengantar

### KATA PENGANTAR

4 Spasi

*(Ucapan Syukur)* Puji dan rasa syukur kehadiran Allah Subhanawata'ala karenadengan rahmat hidayah-Nya \_\_\_\_\_.

*(Jelaskan secara singkat tentang Judul Project yang diangkat)* Setelah melaksanakan perkuliahan \_\_\_\_\_, akhirnya dapat menyelesaikan Project dengan mengambil judul “\_\_\_\_\_”.

*(Ucapan Terima Kasih)* Untuk itu dalam kesempatan ini, mengucapkan terimakasih yang sebesar-besarnya kepada :

1. Bapak Puji Sari Ramadhan, S.Kom, M.Kom selaku Ketua STMIK Triguna Dharma.
2. Bapak Purwadi, S.Kom, M.Kom selaku Wakil Ketua I Bidang Akademik STMIK Triguna Dharma.
3. Ibu Usti Fatimah Sari Sitorus Pane, S.Kom, M.Kom selaku Ketua Program Studi Sistem Informasi.
4. Bapak \_\_\_\_\_ selaku Dosen Pembimbing I
5. Ibu \_\_\_\_\_ selaku Dosen Pembimbing II
6. *(Lanjutkan jika ada lainnya)* \_\_\_\_\_.

*(Kalimat Penutup)* \_\_\_\_\_  
\_\_\_\_\_. Semoga penulisan Project ini bermanfaat bagi siapa saja yang membaca dan mempergunakannya.

Medan, \_\_\_\_\_ Mei 2024  
Penulis,

ACH. BINTANG  
NIRM. 2017020238



**Contoh Daftar Isi**

**DAFTAR ISI**

4 Spasi	}	
Kata Pengantar.....	}	i
Abstrak .....	}	ii
Daftar Isi .....	} Spasi 2	iii
Daftar Gambar .....		v
Daftar Tabel.....		vi
<b>BAB I PENDAHULUAN.....</b>		<b>1</b>
1.1 Latar Belakang .....		1
1.2 Rumusan Masalah.....		2
1.3 Tujuan Penelitian .....		4
1.4 Manfaat Penelitian .....		5
<b>BAB II PEMODELAN DAN PERANCANGAN SISTEM.....</b>		<b>21</b>
2.1 Pemodelan sistem.....		21
2.1.1 Blok diagram.....		
2.1.2 Flowchart .....		
2.2 Perancangan Model Sistem.....		
2.2.1 Perancangan Antarmuka .....		
2.2.2 Perancangan Rangkaian Elektronika.....		
<b>BAB III HASIL DAN PEMBAHASAN .....</b>		
3.1 Hasil .....		
3.2 Hasil Tampilan Antarmuka.....		
3.3 Hasil Pengujian Sistem .....		
3.4 Pembahasan Sistem.....		
3.4.1 Spesifikasi Keutuhan Sistem.....		
3.4.2 Identifikasi Sistem.....		
<b>BAB IV KESIMPULAN DAN SARAN .....</b>		
4.1 Kesimpulan.....		
4.2 Saran .....		

DAFTAR PUSTAKA.....	81
LISTING PROGRAM.....	82
LAMPIRAN	
LAPORAN WAWANCARA	
BERITA ACARA BIMBINGAN SKIRPSI	
SK PENGHUJUKAN DOSEN PEMBIMBING	
DAFTAR RIWAYAT HIDUP	

*(Sesuaikan dengan sub judul Project Anda)*

### Contoh Daftar Gambar

<b>DAFTAR GAMBAR</b>	
Gambar 2.1. Robot Cerdas .....	6
Gambar 2.2. Mikrokontroler ATmega.....	7
Gambar 2.3. ....	9
Gambar 2.4. ....	15
Gambar 3.1. ....	35
Gambar 4.1. ....	52

Font : Times New Romans  
Size : 12  
1 Spasi

### Contoh Daftar Tabel

<b>DAFTAR GAMBAR</b>	
Tabel 2.1. Fungsi Pin Mikrokontroler ATmega.....	8
Tabel 2.2. Simbol-simbol Flowchart.....	26
Tabel 3.1. ....	35
Tabel 4.1. ....	52
Tabel 5.1. ....	56

Font : Times New Romans  
Size : 12  
1 Spasi

### Contoh Daftar Lampiran

<b>DAFTAR Lampiran</b>	
Listing Program .....	L-1
Berita Acara Bimbingan .....	L-4
Daftar Riwayat Hidup .....	L-7

Font : Times New Romans  
Size : 12  
1 Spasi



# **BAB II**



**SEKOLAH TINGGI MANAJEMEN INFORMATIKA DAN KOMPUTER  
TRIGUNA DHARMA  
M E D A N  
2 0 2 4**

## BAB I PENDAHULUAN

BAB Pendahuluan merupakan bagian yang digunakan untuk menjabarkan Latar Belakang, Rumusan Masalah, Tujuan Penelitian, Batasan Masalah dan Manfaat Penelitian yang dilakukan.

### 1.1 Latar Belakang

Latar belakang memuat DeProject persoalan-persoalan yang muncul dan dihadapi, kesenjangan antara keadaan nyata dan keadaan ideal yang diharapkan sehingga melahirkan inti masalah baru yang harus diselesaikan. Berikut ketentuan dari latar belakang:

- a. Berisi tentang topik yang akan dibahas dalam PROJECT, meliputi : Objek dari penelitian (kasus yang diangkat), gagasan atau kebaruan yang ingin ditemukan dan solusi yang ditawarkan melalui penerapan metode.
- b. DePROJECT latar belakang adalah 2 sampai dengan 3 halaman.
- c. Menyertakan referensi (kutipan) dari penelitian sebelumnya untuk memperkuat gagasan atau kebaruan penelitian yang dikemukakan.
- d. Penggunaan referensi (kutipan) pada latar belakang adalah 2 sampai dengan 5 referensi. Pada kutipan tersebut secara umum menjelaskan tentang (objek penelitian, permasalahan dan metode/algoritma yang digunakan).
- e. Diakhir paragraf pada latar belakang harus mencantumkan judul yang diangkat dengan diberi tanda “ ”, dan bold dengan huruf kapital.

**“METODE FUZZY LOGIC PADA SISTEM MONITORING DAN KENDALI KUALITAS TANAH TANAMAN HERBAL BERBASIS INTERNET OF THINGS”**

## **1.2 Rumusan Masalah**

Rumusan masalah merupakan ungkapan ataupun pertanyaan dalam bentuk *point-point* yang merujuk pada latar belakang dari permasalahan yang diangkat serta tujuan yang akan dicapai. Pertanyaan yang dirumuskan diurutkan dari pertanyaan secara umum berikutnya diteruskan dengan pertanyaan secara khusus dari penelitian yang dilakukan. Berikut ketentuan dari rumusan masalah :

1. Rumusan masalah dimulai dengan kata tanya yang perlu dijawab secara rinci dan jelas pada hasil penelitian. Seperti : Bagaimana, Mengapa atau Apakah.
2. Pertanyaan penelitian harus relevan dengan topik penelitian yang dikaji.
3. Pastikan bahwa rumusan masalah yang ditetapkan memiliki nilai penelitian, yang nantinya akan dibahas pada Bab III, dan IV

## **1.3 Tujuan**

Bagian ini berisi tentang tujuan yang akan hendak dicapai sesuai dengan rumusan masalah yang telah dibuat. Berikut ketentuan dari tujuan penelitian :

1. Tujuan penelitian dimulai dengan kata “Untuk” yang bermakna sesuatu hasil yang akan diharapkan dari proses yang akan dilaksanakan.
2. Tujuan penelitian haruslah memiliki hubungan yang jelas dari masing-masing point pada rumusan masalah sehingga dapat diartikan tujuan merupakan solusi dari sebab akibat yang dituangkan pada rumusan masalah

## **1.4 Manfaat**

Bagian ini berisi tentang dampak/pengaruh yang diperoleh dari penelitian yang dilakukan. Berikut ketentuan dari manfaat penelitian :

1. Manfaat penelitian dimulai dengan kata “Dapat” yang bermakna manfaat dari hasil penelitian yang dilakukan.
2. Manfaat penelitian minimal memiliki dampak/pengaruh terhadap ilmu pengetahuan dan sistem yang diterapkan.

## BAB II

### PEMODELAN DAN PERANCANGAN SISTEM

Pada bagian ini berisi tentang gambaran pemodelan sistem dan bentuk perancangan sistem yang akan dibangun. Berikut merupakan uraian yang terdapat pada Bab IV tentang Pemodelan dan Perancangan Sistem :

#### 2.1 Pemodelan Sistem

Untuk bagian Pemodelan Sistem berisikan tentang rancangan sistem dan nterface yang digunakan atau yang akan dibangun guna mendukung proses penyusunan Project. Beberapa bagian yang termasuk dalam pemodelan istem antara lain:

##### 2.1.1 Arsitektur Sistem

Arsitektur sistem bertujuan untuk membuat bagan hubungan antara komponen utama ( Blok Diagram) dari input, komponen proses hingga komponen output.

Contoh pemodelan sistem :

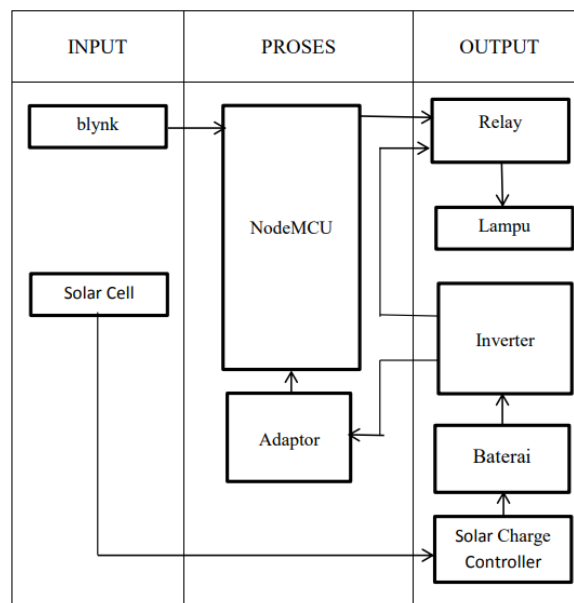

Gambar Blok Diagram

### 2.1.2 Flowchart sistem

Flowchart sistem berfokus pada penjabaran alur kerja dari sistem yang dibangun secara terperinci, termasuk kondisi-kondisi algoritma yang diterapkan. Dimana Flowchart merupakan pengembangan dari Block Diagram yang dibuat. Berikut contoh pmodelan sistem Flowchart :

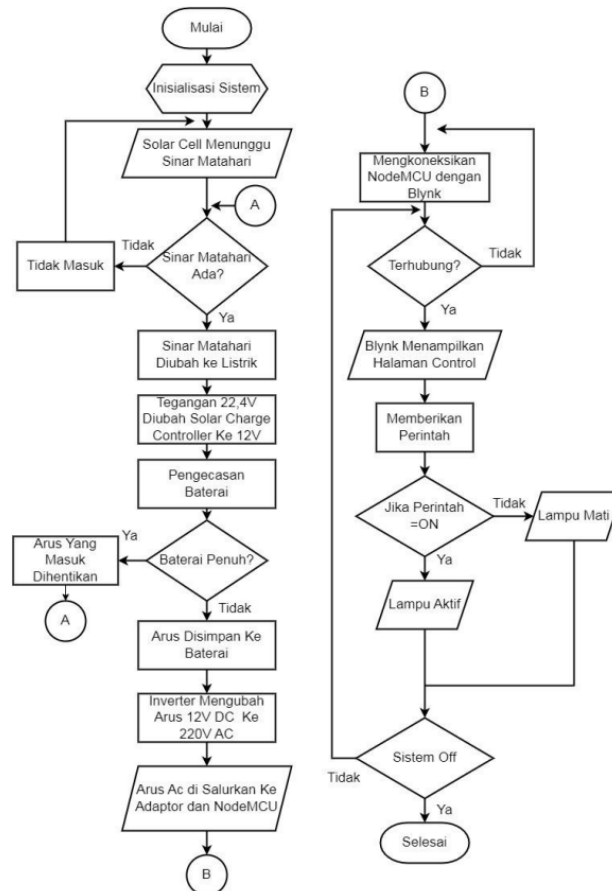

## 2.2 Perancangan Model Sistem

Dalam penyusunan PROJECT, pada perancangan model sistem dibagi menjadi dua bagian yaitu perancangan antarmuka dan perancangan rangkaian.

### 2.2.1 Perancangan Antarmuka

Pada perancangan antarmuka ini menggambarkan dari rancangan sistem yang diterapkan sesuai dengan kebutuhan sistem. Software yang bisa digunakan untuk menggambarkan perancangan antarmuka yaitu Skecth Up, AutoCad dan lainnya. Berikut merupakan contoh dari perancangan antarmuka.

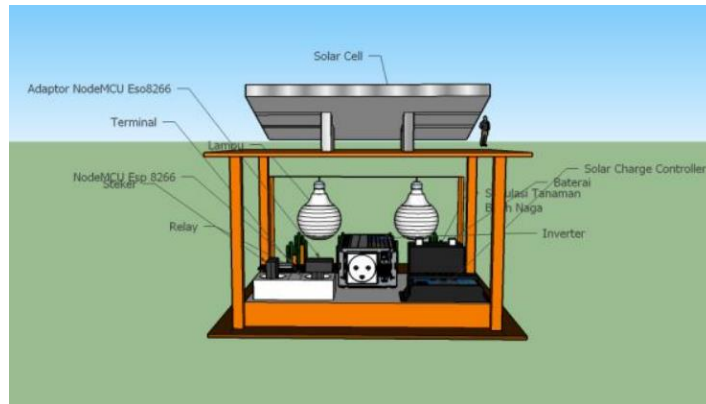

Gambar tampilan perancangan sistem

### 2.2.2 Perancangan Rangkaian Elektronika

Pada bagian ini menggambarkan spesifikasi komponen yang digunakan dari rangkaian elektronika secara keseluruhan.



Gambar rangkaian elektronika

## **BAB III HASIL DAN PEMBAHASAN**

### **3.1 Hasil**

Pada bagian ini membahas tentang hasil dari tampilan antarmuka yang telah dibangun serta hasil pengujian sistem yang dilakukan. Bagian ini diawali dengan narasi pembuka tentang sistem yang telah dibangun.

### **3.2 Hasil Tampilan Antarmuka**

Pada bagian ini berisikan dari gambar hasil tampilan antarmuka dari rangkaian sistem yang telah dibangun dan siap untuk diterapkan sesuai dengan kebutuhan sistem yang dibangun. Hasil tampilan antarmuka sistem harus sesuai dengan rancangan antarmuka sistem pada bab II. Berikut contoh dari hasil tampilan antarmuka:



Gambar Tampilan rancangan sistem

Tampilan diatas merupakan gambar sistem yang dibangun yang siap untuk diterapkan.

*Lanjutkan sesuai dengan hasil tampilan antarmuka yang anda buat*

### **3.3 Hasil Pengujian Sistem**

Dalam penyusunan PROJECT, hasil pengujian yang dilakukan dengan menggunakan Tabel Pengujian yang didapatkan berdasarkan pengujian sistem yang dilakukan untuk mengetahui sistem yang diterapkan berfungsi dengan

baik atau tidak. Berikut contoh tabel pengujian sistem.

Tabel pengujian ketahanan baterai menyalakan Lampu.

Pengujian	Waktu Pengisian
Pengujian 1	Hari 1 = 6 jam Hari 2 = 8 jam Hari 3 = 5 jam Total = 19 jam
Pengujian 2	Hari 1 = 5 jam Hari 2 = 7 jam Hari 3 = 6 jam Hari 4 = 4 jam Total = 22 Jam
Pengujian 3	Hari 1 = 6 jam Hari 2 = 8 jam Hari 3 = 7 jam Total = 21 jam

### 3.4 Pembahasan Sistem

Pada bagian ini membahas tentang spesifikasi kebutuhan sistem dan identifikasi sistem berupa kelebihan serta kelemahan sistem.

#### 3.4.1 Spesifikasi Kebutuhan Sistem

Pada bagian ini berisikan uraian tentang perangkat yang digunakan pada saat sistem tersebut digunakan. Kebutuhan sistem berupa perangkat keras dan perangkat lunak.

##### 1. Perangkat keras

Kebutuhan sistem yang digunakan dalam mengoperasikan sistem ini adalah

a. Laptop

b. RAM

c. Lanjutkan sesuai dengan software yang anda gunakan.



## 2. Perangkat Lunak

Kebutuhan oftware yang digunakan dalam mengoperasikan sistem ini sebagai berikut:

- a. Arduino IDE ....
- b. Dll,,,,,
- c. Lanjutkan sesuai dengan software yang anda gunakan.

### 3.4.2 identifikasi Sistem

bagian ini menjelaskan tentang kelebihan dan kelemahan yang terdapat pada sistem yang dibangun. Menjelaskan kelemahan dan kelebihan dari sistem yang dibangun berdasarkan pengujian yang dilakukan. Kelebihan dan kelemahan sistem yang diperoleh dari hasil analisa penggunaan dan penerapan PROJECT yang dibangun.

## **BAB VI**

### **KESIMPULAN DAN SARAN**

#### **1. Kesimpulan**

Berisi kesimpulan dari penelitian yang dilakukan dan hasil akhir dari pemecahan masalah yang didefinisikan pada bab 1 (*kesimpulan bukan sekedar ringkasan dari hasil penelitian melainkan jawaban dari rumusan masalah berdasarkan hasil pengujian yang telah dilakukan*).

#### **2. Saran**

Berisi hal-hal yang perlu diperhatikan dan dijalankan dimasa yang akan datang untuk kesempurnaan hasil penelitian/pemecahan masalah, sehingga tidak terjadi masalah yang sama ataupun sebagai antisipasi terhadap timbulnya masalah lain.

**Contoh Daftar Pustaka**

**DAFTAR PUSTAKA**

}  
4 Spasi

- [1] S. Arifin and A. Fathoni, “PEMANFAATAN PULSE WIDTH MODULATION UNTUK MENGONTROL MOTOR ( STUDI KASUS ROBOT OTOMATIS DUA DEVIANA ) Sekolah Tinggi Manajemen Informatika dan Komputer ASIA Malang,” vol. 8, no. 2, 2014.
- [2] Z. Azmi and J. Tumangger, “IMPLEMENTASI PULSE WIDTH MODULATION UNTUK SISTEM PEMBUAT MIE,” vol. 2, no. 1, pp. 20–24, 2018.
- [3] M. A. Subijantoro, “Defenisi Mesin Gergaji,” 2015. .
- [4] A. Pranata and B. Anwar, “Implemantasi Fuzzy Logic Pada Sistem Monitoring Penggunaan Komputer Untuk Kesehatan Mata Berbasis,” vol. 17, no. 2, pp. 211–213, 2018.
- [5] P. Studi, T. Mesin, F. Teknik, and U. Tarumanagara, “Analisis dan rancang bangun sistem kerja,” pp. 139–148.

*Lanjutkan sesuai dengan referensi pada Project Anda*

## Contoh Listing Program

### LISTING PROGRAM

} 4 Spasi

```
//Konfigurasi Variabel dari PIN Arduino yang digunakan
#define trigPin 6 //Pin 6 :kaki Trigger Ultrasonic
#define echoPin 5 //Pin 5 :kaki Echo Ultrasonic
int IN_3 = 9; //Pin 9 :sinyal input 3 untuk driver
int IN_4 = 10; //Pin 10 :sinyal input 4 untuk driver
int vcc = 7; //Pin 7 :jalur VCC alternatif rangkaian
int vcc2 = 13; //Pin 13 :jalur VCC alternatif rangkaian
int gnd = 4; //Pin 4 :jalur GROUND alternatif rangkaian
float LEV1, LEV2, LEV3; //LEVEL dari PULSE WIDTH MODULATION

void setup() {
//Konfigurasi komunikasi serial untuk serial monitor Arduino IDE
Serial.begin (9600);

//Konfigurasi fungsi dari Pin Arduino yang digunakan
pinMode(vcc,OUTPUT);
pinMode(vcc2, OUTPUT);
pinMode(gnd, OUTPUT);
pinMode(trigPin, OUTPUT);
pinMode(echoPin, INPUT);
pinMode(IN_3, OUTPUT);
pinMode(IN_4, OUTPUT);
}
```

*Lanjutkan sesuai dengan Listing pada program Project Anda*

# LAMPIRAN PANDUAN PROJECT



**SEKOLAH TINGGI MANAJEMEN INFORMATIKA DAN KOMPUTER  
TRIGUNA DHARMA  
M E D A N  
2 0 2 4**

**Lampiran 1**  
**Surat Permohonan Project**

**SURAT PERMOHONAN PROJECT**

Kepada Yth. :

**Ibu Usti Fatimah Sari Sitorus Pane, S.Kom., M.Kom.**

Ketua Program Studi Sistem Komputer

STMIK Triguna Dharma

Di Tempat

Dengan hormat,

Saya yang bertanda tangan dibawah ini :

Nama :

NIRM :

No. Telp/HP :

Mengajukan permohonan Project kepada Bapak , dengan judul Project :

---

Sebagai bahan pertimbangan, turut saya lampirkan berkas persyaratan sebagai berikut :

- 1 Daftar Nilai Sementara (Validasi Biro Pengolahan Nilai)
- 2 Fotocopy Bukti Pembayaran Uang Kuliah Cicilan Berjalan
- 3 Fotocopy Bukti Pembayaran Kelas Peminatan
- 4 Ringkasan Judul Project
- 5 Validasi SKPI

Demikianlah Surat Permohonan ini saya perbuat, dengan harapan sudi kiranya Bapak dapat menyetujuinya dan atas perhatian serta persetujuan Bapak, saya ucapkan terima kasih.

Medan,----- 2024

Hormat saya,

---

***Nb. Dalam pengajuan Project harus mengikuti persyaratan pada halaman 12  
Pengajuan Judul dapat diserahkan ke Bag. Prodi***

## Contoh Proposal

### Proposal Penawaran Project Sistem Komputer

Untuk mempermudah pemahaman dan penerapan dalam membuat format penawaran aplikasi, silakan mengakses contoh format yang telah disediakan melalui tautan berikut:

[Format Proposal Penawaran Aplikasi.](#)

**Lampiran 2**  
**Ringkasan Judul Project**

**RINGKASAN JUDUL PROJECT**

Nama :

NIRM :

Kelas :

Judul Project :

---

*Isi sesuai judul Project yang anda ajukan*

Ringkasan :

*Berisi tentang deProject dari Project anda, yang memuat alasan judul tersebut layak  
untuk diterima dan dijadikan penelitian  
Maksimal 250 kata*

Hasil :

*Ditolak / Diterima (Diisi oleh Kaprodi)*

Rekomendasi :  
Dosen Peminatan

Medan,----- 2024  
Hormat saya,

---

---

***Nb. Jika ada rekomendasi dari Dosen Peminatan silahkan meminta tanda tangan  
dosen tersebut, namun jika tidak ada kosongkan saja.***



**Lampiran 3**  
**SK Dosen Pembimbing**



**SEKOLAH TINGGI MANAJEMEN INFORMATIKA DAN KOMPUTER**  
**TRIGUNA DHARMA**

**Terakreditasi BAN-PT No.453/SK/BAN-PT/Akred/PT/XII/2018**  
Jl. AH. Nasution No. 73 Medan - Sumatera Utara. Telp. (061) 8224051  
Website : [www.trigunadharna.ac.id](http://www.trigunadharna.ac.id) E-mail :  
[info@trigunadharna.ac.id](mailto:info@trigunadharna.ac.id)

---

**SURAT KEPUTUSAN**

**WAKIL KETUA I BIDANG AKADEMIK STMIK TRIGUNA DHARMA**  
No : 1.5.016/STMIK-TGD/WK-I/SK/ PPDP/VII/2024

Tentang  
**PENETAPAN DAN PENGHUNJUKAN DOSEN PEMBIMBING**  
**PROJECT**  
**PROGRAM STUDI SISTEM KOMPUTER (S-1)**  
**STMIK TRIGUNA DHARMA TA : 2023/2024**

- Menimbang : a. Bahwa dalam rangka penyelesaian penyusunan Project setiap mahasiswa, ditugaskan untuk melakukan bimbingan;  
b. Bahwa pembimbing disesuaikan dengan beban dan bidang keilmuan dosen;  
c. Maka sehubungan dengan butir a dan b, perlu diterbitkan surat keputusan.
- Mengingat : a. Undang-undang Nomor 20 Tahun 2003 tentang Sistem Pendidikan Nasional;  
b. Peraturan Pemerintah Nomor 60 Tahun 1999 tentang Pendidikan Tinggi;  
c. Undang-undang Nomor 14 Tahun 2005 tentang Guru dan Dosen;  
d. Statuta Sekolah Tinggi Manajemen Informatika dan Komputer (STMIK) Triguna Dharma.

**MEMUTUSKAN**

- Menetapkan :  
Pertama : Menugaskan nama-nama dosen sebagai Pembimbing penyelesaian Project seperti pada Lampiran surat Keputusan ini;  
Kedua : Penugasan sebagai pembimbing dikoordinasikan oleh Wakil Ketua I Bidang Akademik terhadap Ketua Program Studi Sistem Komputer Jenjang Strata-1;  
Ketiga : Keputusan ini mulai berlaku sejak tanggal ditetapkan dan akan diperbaiki sebagaimana mestinya jika terdapat kekeliruan;  
Keempat : Keputusan ini disampaikan kepada yang bersangkutan untuk dilaksanakan.

Ditetapkan di : Medan  
Pada Tanggal : 02 Juli 2024

---

**WAKA I BIDANG AKADEMIK**

Dito

**Purwadi, S.Kom., M.Kom**  
NIDN : 0104038004

- Tembusan : 1. Ketua STMIK Triguna Dharma  
2. Wakil Ketua II Bidang Keuangan  
3. Arsip

**SK Dosen Pembimbing dapat diunduh pada halaman web :**  
**[www.trigunadharna.ac.id](http://www.trigunadharna.ac.id)**

**Lampiran 4**  
**Lampiran SK Dosen Pembimbing**

LAMPIRAN KEPUTUSAN WAKIL KETUA I BIDANG AKADEMIK

NOMOR : ...../STMIK-TGD/WK-I/SI/PPDP/VII/2024

TANGGAL : \_\_\_\_\_2024

PRODI : SISTEM KOMPUTER (S-1)

NO	DOSEN PEMBIMBING 1	DOSEN PEMBIMBING 2	NIRM	NAMA MAHASISWA	JUDUL PROJECT
1					
2					

*Komputer SK Dosen Pembimbing diumumkan secara bertahap di :  
[www.trigunadharma.ac.id](http://www.trigunadharma.ac.id)*

**Lampiran 5**  
**Berita Acara Bimbingan**

**BERITA ACARA BIMBINGAN SKIRPSI**

Nama Mahasiswa : \_\_\_\_\_  
NIRM : \_\_\_\_\_  
Dosen Pembimbing I/II : \_\_\_\_\_  
Judul Project : \_\_\_\_\_  
\_\_\_\_\_

No	Tanggal Pertemuan	Topik Pembahasan	Keterangan	Paraf Dosen Pembimbing

Ketua Program Studi

Medan, \_\_\_\_\_ 2024  
Dosen Pembimbing I/II

**Usti Fatimah Sari Sitorus Pane. S.Kom. M.Kom**    **Nama Dosen Pembimbing**

*Jika Lembar Bimbingan lebih dari 1 lembar, maka tanda tangan diletakkan di halaman terakhir*

**Lampiran 6**  
**Surat Permohonan Seminar Proposal**

**SURAT PERMOHONAN  
SEMINAR PROPOSAL  
PROJECT**

Kepada Yth. :  
**Ibu Usti Fatimah Sari Sitorus Pane, S.Kom., M.Kom.**  
Ketua Program Studi Sistem Komputer  
STMIK Triguna Dharma  
Di Tempat

Dengan hormat,

Saya yang bertanda tangan dibawah ini :

Nama :

NIRM :

No. Telp/HP :

Dengan ini mengajukan permohonan Seminar Proposal dan sebagai bahan pertimbangan, turut saya lampirkan berkas persyaratan sebagai berikut :

1. Daftar Nilai Sementara (Validasi Biro Pengolahan Nilai)
2. Fotocopy Bukti Pembayaran Uang Kuliah Cicilan Berjalan
3. Fotocopy Bukti Pembayaran Uang Seminar Proposal
4. Fotocopy Berita Acara Bimbingan (Accepted Bab I s.d IV)
5. Validasi SKPI Sementara

Demikianlah Surat Permohonan ini saya perbuat, dengan harapan sudi kiranya Bapak dapat menyetujuinya dan atas perhatian serta persetujuan Bapak, saya ucapkan terima kasih.

Medan,----- 2024  
Hormat saya,

---

***Nb. Dalam pengajuan Seminar Proposal harus mengikuti persyaratan pada  
halaman 13  
Pengajuan Seminar Proposal dapat diserahkan ke BAAK***

**Lampiran 7**  
**Surat Permohonan Seminar Hasil**

**SURAT PERMOHONAN**  
**SEMINAR HASIL PROJECT**

Kepada Yth. :

**Ibu Usti Fatimah Sari Sitorus Pane, S.Kom., M.Kom.**

Ketua Program Studi Sistem Komputer

STMIK Triguna Dharma

Di Tempat

Dengan hormat,

Saya yang bertanda tangan dibawah ini :

Nama :

NIRM :

No. Telp/HP :

Dengan ini mengajukan permohonan Seminar Hasil dan sebagai bahan pertimbangan, turut saya lampirkan berkas persyaratan sebagai berikut :

1. Daftar Nilai Sementara (Validasi Biro Pengolahan Nilai)
2. Fotocopy Bukti Pembayaran Uang Kuliah Cicilan Berjalan
3. Fotocopy Bukti Pembayaran Uang Seminar Hasil
4. Fotocopy Berita Acara Bimbingan (Accepted All Draft Project)
5. Pas Photo Hitam Putih 3x4 sebanyak 4 Lembar
6. Fotocopy Form Revisi Seminar Proposal
7. Bukti Cek Plagiat Project (Validasi Perpustakaan)
8. Surat Bebas Pustaka (Validasi Perpustakaan)

Demikianlah Surat Permohonan ini saya perbuat, dengan harapan sudi kiranya Bapak dapat menyetujuinya dan atas perhatian serta persetujuan Bapak, saya ucapkan terima kasih.

Medan,----- 2024

Hormat saya,

---

***Dalam pengajuan Seminar Hasil harus mengikuti persyaratan pada halaman 13***  
***Pengajuan Seminar Hasil dapat diserahkan ke BAAK***

**Lampiran 8**  
**Surat Permohonan Sidang**

**SURAT PERMOHONAN**  
**SIDANG (UJIAN KOMPREHENSIF) PROJECT**

Kepada Yth. :

**Ibu Usti Fatimah Sari Sitorus Pane, S.Kom., M.Kom.**

Ketua Program Studi Sistem Komputer

STMIK Triguna Dharma

Di Tempat

Dengan hormat,

Saya yang bertanda tangan dibawah ini :

Nama :

NIRM :

No. Telp/HP :

Dengan ini mengajukan permohonan Sidang (Ujian Komprehensif) dan sebagai bahan pertimbangan, turut saya lampirkan berkas persyaratan sebagai berikut :

1. Daftar Nilai Sementara (Validasi Biro Pengolahan Nilai)
2. Surat Keterangan Bebas Administrasi (Validasi Bagian Keuangan)
3. Fotocopy Berita Acara Bimbingan (Accepted Ketua Program Studi)
4. Fotocopy Form Revisi Seminar Hasil
5. LOA (Letter Of Accepted) Paper di Jurnal Nasional
6. Validasi SKPI Sementara
7. File (Ijazah SMA, KTP, Pas photo berwarna, Project dan Program)

Demikianlah Surat Permohonan ini saya perbuat, dengan harapan sudi kiranya Bapak dapat menyetujuinya dan atas perhatian serta persetujuan Bapak, saya ucapkanterima kasih.

Medan,----- 2024

Hormat saya,

---

***Dalam pengajuan Sidang harus mengikuti persyaratan pada halaman 14***  
***Pengajuan Sidang dapat diserahkan ke BAAK***



**Lampiran 10**  
**Surat Permohonan Perubahan Pembimbing**

**SURAT PERMOHONAN**  
**PERUBAHAN DOSEN PEMBIMBING**

Kepada Yth. :

**Ibu Usti Fatimah Sari Sitorus Pane, S.Kom., M.Kom.**

Ketua Program Studi Sistem Komputer

STMIK Triguna Dharma

Di Tempat

Dengan hormat,

Saya yang bertanda tangan dibawah ini :

Nama :

NIRM :

Judul Project :

Mengajukan permohonan perubahan dosen pembimbing Project saya, yaitu :

<b>Nama Dosen Pembimbing</b>	<b>Alasan Pergantian</b>
(Isi nama dosen pembimbing yang ingin digantikan)	(Isi Alasan pergantian dosen pembimbing)

Demikianlah surat permohonan ini saya perbuat, harapan saya agar Bapak dapat menyetujuinya.

Diketahui  
Dosen Pembimbing

Medan, ----- 2024  
Pemohon

**(Nama Dosen Pembimbing)**

**(Nama Anda)**

Disetujui  
Ketua Program Studi Sistem Komputer

**(Usti Fatimah Sari Sitorus Pane, S.Kom, M.Kom)**

*Nb. Pengajuan Perubahan Dosen Pembimbing dapat diserahkan ke Bag. Prodi*



**Lampiran 11**  
**Form Revisi Seminar Proposal / Hasil**

**SEKOLAH TINGGI MANAJEMEN INFORMATIKA KOMPUTER**  
**TRIGUNA DHARMA**  
**SK. Mendiknas/Dikti No. 270/D/O/2002 - 212/D/O/2004**

**::: FORM REVISI SEMINAR PROPOSAL / HASIL PROJECT STRATA - 1 :::**

NIRM :  
Nama Mahasiswa :  
Jurusan :  
Judul Project :  
Pembimbing I :  
Pembimbing II :

NO.	Keterangan Revisi

Dosen Pembimbing I

Medan, \_\_\_\_\_ 2024  
Dosen Pembimbing II

\_\_\_\_\_

Pembanding

\_\_\_\_\_

**Keterangan:**

- Penguji menandatangani Form Revisi setelah dilakukan revisi oleh mahasiswa
- Jika tidak ada revisi penguji berhak langsung menandatangani Form Revisi
- Form Revisi yang telah di tandatangani oleh penguji wajib diserahkan kepada Kaprodi pada saat penyerahan Project/Tugas Akhir oleh Mahasiswa

**Lampiran 12**  
**Form Serah Terima Draft Seminar**

**BERITA ACARA**  
**SERAH TERIMA DRAFT PROJECT**  
**SEMINAR PROPOSAL/HASIL**

Sehubungan dengan akan dilaksanakan Seminar Proposal/Hasil\* pada tanggal \_\_\_\_\_, dengan mahasiswa sebagai berikut :

NIRM :  
Nama :  
Judul Project :

Maka dengan ini diserahkan berkas Project yang telah dijilid kepada Bapak \_\_\_\_\_, yang ditetapkan oleh Bagian Akademik sebagai Pembanding Seminar Proposal/Hasil\*.

Dengan serah terima ini maka Dosen Pembanding :

1. Wajib memeriksa serta mengoreksi Project yang di susun sebelum seminardilaksanakan.
2. Mempersiapkan bahan diskusi yang akan menjadi masukan bagi mahasiswa terhadap Project yang di seminarkan.
3. Wajib membawa berkas Project pada saat seminar dilaksanakan.

Demikian tanda terima berkas Project ini dibuat berdasarkan keadaan yang sebenarnya untuk dapat di pergunakan sebagaimana mestinya.

Yang Menerima,  
Dosen Pembanding,

Medan, \_\_\_\_\_ 2024  
Yang Menyerahkan,  
Mahasiswa,

\_\_\_\_\_

\_\_\_\_\_

**Lampiran 13**  
**Bukti Tanda Terima Project**

**BUKTI TANDA TERIMA PROJECT**

Nama Mahasiswa : \_\_\_\_\_ NIRM : \_\_\_\_\_

Program Studi : \_\_\_\_\_ Judul

Project : \_\_\_\_\_

No	Tanggal Penyerahan	Yang Menerima Project	Paraf/Stempel
1		Pembimbing I : _____	Softcopy
2		Pembimbing II : _____	Softcopy
3		Perpustakaan : _____	Softcopy / Hardcopy

Medan, 2024  
Ketua Program Studi Sistem Komputer,

**Usti Fatimah Sari Sitorus Pane, S.Kom., M.Kom**

**Lampiran 14**  
**Bukti Tanda Terima Alat**

**TANDA BUKTI SERAH TERIMA HARDWARE/ALAT HASIL TUGAS AKHIR**  
**MAHASISWA**  
**PROGRAM STUDI SISTEM KOMPUTER**  
**TA. 2024 / 2025**

---

---

Dengan ini menerangkan bahwasannya mahasiswa berikut benar telah menyerahkan Alat Hasil **Project** yang telah diselesaikan yang merupakan bagian yang tidak terpisahkan oleh Draft **Project** yang telah diserahkan kepada Perpustakaan STMIK Triguna Dharma yang merupakan tanda bukti telah selesainya perkuliahan dan penulisan karya ilmiahnya dalam bentuk **Project**. Selanjutnya Draft dan Alat Hasil **Project** tersebut akan dipergunakan untuk keperluan Program Studi maupun Institusi baik untuk keperluan internal maupun keperluan eksternal seperti proses Reakreditasi Program Studi.

Adapun Data mahasiswa tersebut adalah sebagai berikut :

**NIRM** : *(Masukan NIRM)*  
**Nama** : *(Masukan Nama)*  
**Judul Project** : *(Masukan Judul Project)*

Demikian tanda bukti serah terima alat hasil Tugas Akhir ini diperbuat, untuk dapat dipergunakan dalam proses pengambilan Ijazah.

Medan, *Tanggal Bulan Tahun*

Yang menyerahkan,

*Nama Mahasiswa*

**Ka.Prodi Sistem Komputer**

**Yang Menerima**

Usti Fatimah Sari Sitorus Pane, S.Kom., M.Kom.

Usti Fatimah Sari Sitorus Pane, S.Kom.,M.Kom

Nb.

- Ubah bagian teks yang miring
- Apabila akan mencetak hapus bagian Nb.

# **SEKILAS TENTANG PROJECT**

**PENGGUNAAN PLAGIARIZM CHECKER**

**PENGGUNAAN MENDELEY**

**TATA KELOLA DOKUMEN**



**SEKOLAH TINGGI MANAJEMEN INFORMATIKA DAN KOMPUTER  
TRIGUNA DHARMA  
M E D A N  
2 0 2 4**

## PENGUNAAN *PLAGIARIZM CHECKER* DALAM PENGECEKAN PLAGIASI PROJECT

1. Mahasiswa wajib mencetak hasil plagiasi Project menggunakan aplikasi **Plagiarism Checker X** untuk pendaftaran Seminar Hasil dengan persentase **Plagiat Project (All Bab)  $\leq 40\%$** , disarankan agar pengecekan plagiasi/similarity dilakukan setiap BAB pada saat proses bimbingan.  
*(institusi menyediakan aplikasi tersebut sebanyak 3 buah di perpustakaan)*
  
2. Panduan penggunaan aplikasi Plagiarism Checker X  
Berikut ini merupakan langkah-langkah penggunaan aplikasi Plagiarism Checker X dalam pengecekan draft Project :
  - a. Membuka aplikasi Plagiarism Checker X

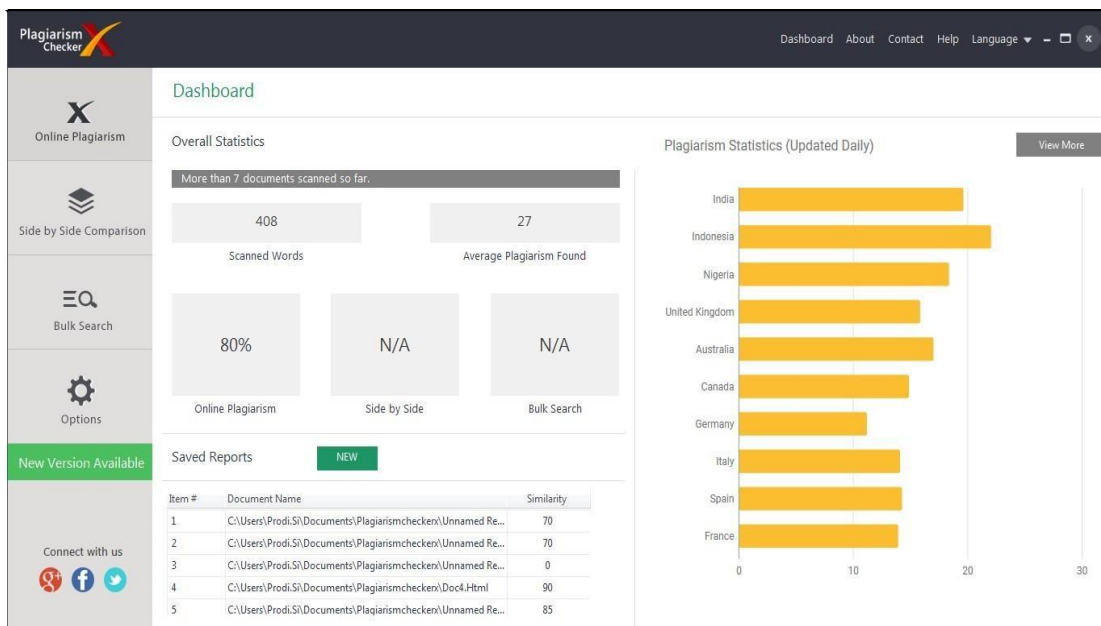

b. Pilih dan klik menu Online Plagiarism

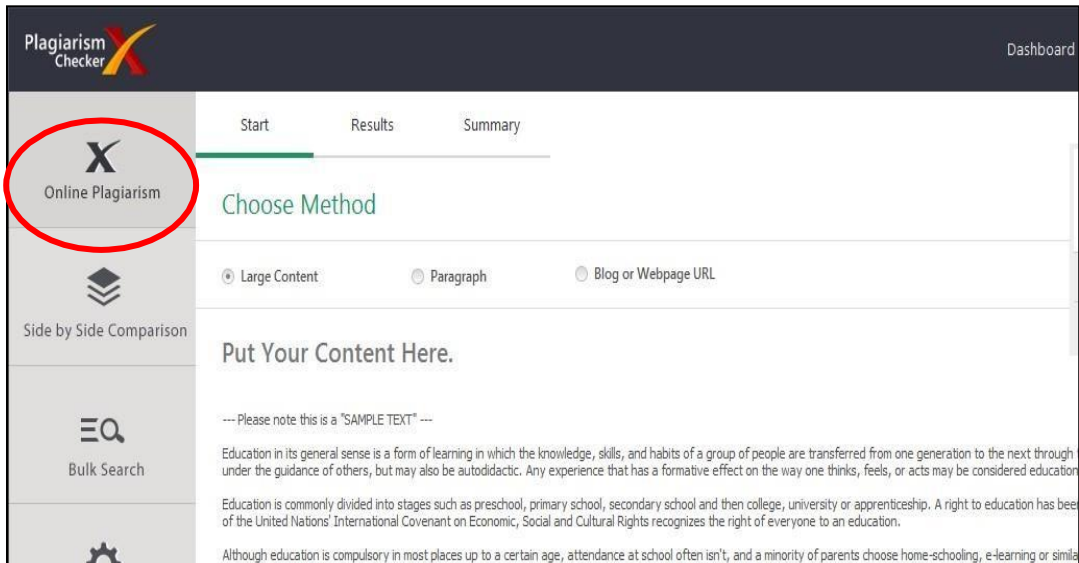

c. Pilih dan atur level plagiasi (*Level 6*)

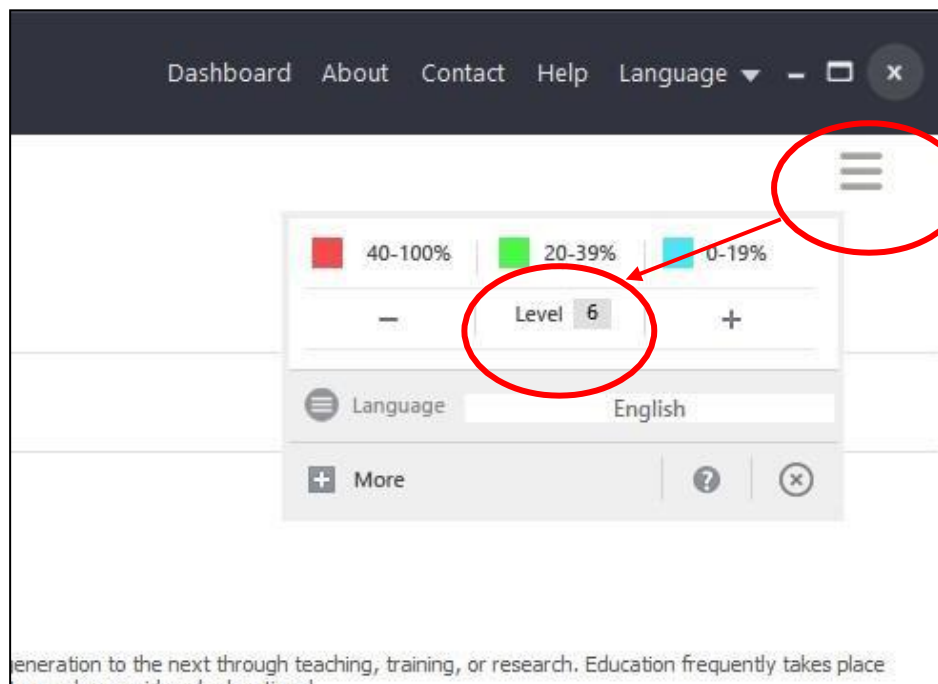

- d. Kemudian masukkan dokumen yang akan dicek ke dalam Plagiarism Checker X, dengan mengklik tombol **Load Document**

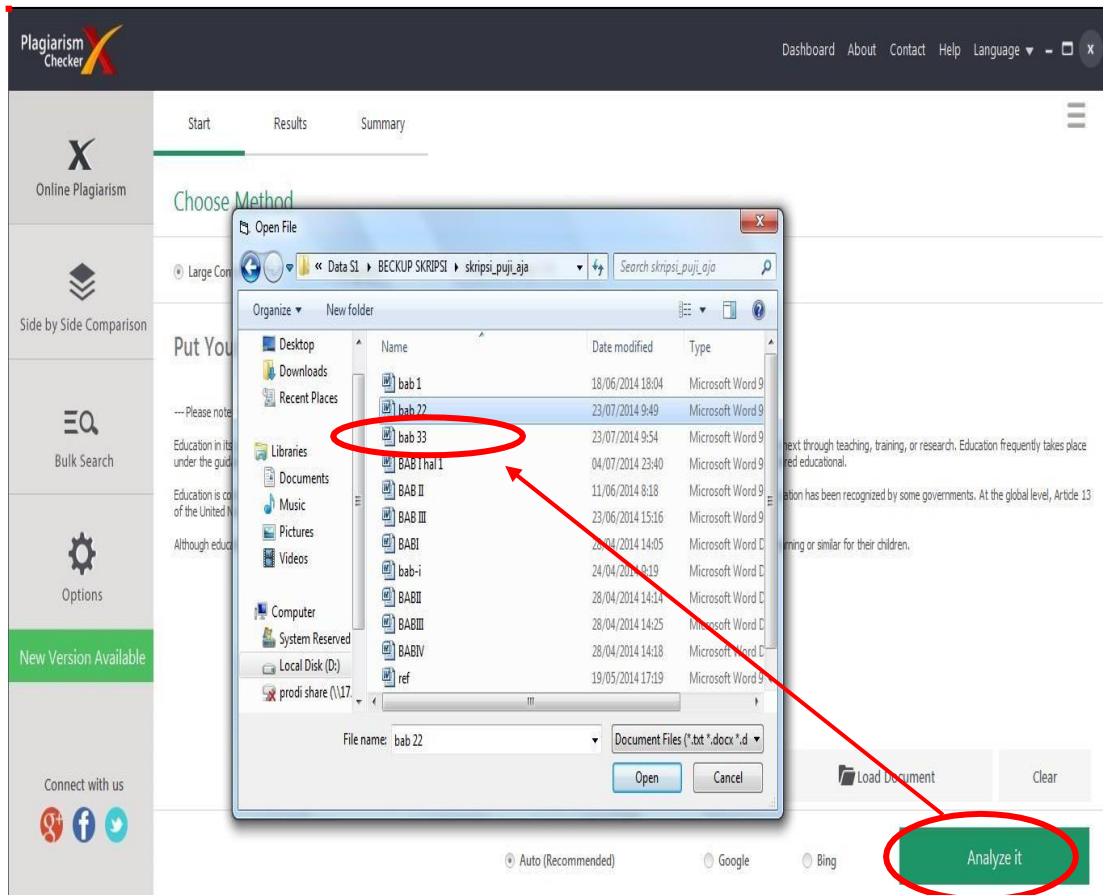

- e. Setelah dokumen dimasukkan, selanjutnya pilih tombol **Analyze it**





f. Hasil proses *Analyze It* akan terlihat sebagai berikut :

Detected Results			
Item #	Content	Sources	Similarity
1	Kecerdasan buatan dapat mengerjakan pekerjaan lebih cepat dibanding kecerdasan alami.	<a href="https://www.kajianpustaka.com/2019/03/kec...">https://www.kajianpustaka.com/2019/03/kec...</a>	100
2	Tentu saja karena kecepatan berfikir dari sebuah prosesor jauh lebih cepat dibanding kecepatan berfikir dari otak manusia.	Empty	0
3	Pada umumnya pemrograman konvensional hanya diperuntukan sebagai alat hitung, sedangkan kecerdasan buatan digunakan untuk ...	<a href="https://prpm.trigunadharna.ac.id/public/file...">https://prpm.trigunadharna.ac.id/public/file...</a>	71
4	Oleh karena itu, ada beberapa perbedaan yang mendasar antara kecerdasan buatan dengan pemrograman konvensional.	Empty	0
5	Berikut perbedaan komputasi kecerdasan buatan dengan komputasi pemrograman konvensional. Tabel 2.1	<a href="http://repository.uinsu.ac.id/8610/1/Modul%...">http://repository.uinsu.ac.id/8610/1/Modul%...</a>	50
6	Kecerdasan buatan dengan Pemrograman konvensional Dimensi •Kecerdasan Buatan •Pemrograman Konvensional • •Pemrosesan •Me...	Empty	0
7	• •Sifat Input •Bisa tidak lengkap •Harus lengkap • •Pencarian •Kebanyakan bersifat Heuristik •Biasanya didasarkan pada Algoritma •...	Empty	0
8	tidak disediakan • •Fokus •Pengetahuan •Data dan Informasi • •Struktur •Kontrol dipisahkan dari pengetahuan •Kontrol terintegrasi ...	Empty	0
9	Output •Kuantitatif •Kualitatif • •Pemeliharaan dan Update •Relatif mudah •Sulit • •Kemampuan Menalar •Ya •Tidak • • Sumber : T...	Empty	0
10	dkk, Kecerdasan Buatan, 2011 2.2	Empty	0
11	Sistem Pakar (Expert System) Suatu sistem dapat didefinisikan sebagai suatu kesatuan yang terdiri dari dua atau lebih komponen atau ...	<a href="https://prpm.trigunadharna.ac.id/public/file...">https://prpm.trigunadharna.ac.id/public/file...</a>	83
12	mencapai suatu tujuan. Suatu sistem dapat terdiri dari sistem-sistem bagian. Misalnya sistem komputer yang terdiri dari perangkat ke...	<a href="http://43217110346.blog.mercubuana.ac.id/2...">http://43217110346.blog.mercubuana.ac.id/2...</a>	61
13	Subsistem-subsistem saling berinteraksi dan saling berhubungan membentuk satu kesatuan sehingga tujuan atau sasaran sistem ters...	<a href="http://43217110346.blog.mercubuana.ac.id/2...">http://43217110346.blog.mercubuana.ac.id/2...</a>	100
14	Sistem dapat dikelompokkan menjadi dua pendekatan; kelompok pertama akan lebih menekankan sistem itu sebagai prosedur yaitu ...	<a href="https://prpm.trigunadharna.ac.id/public/file...">https://prpm.trigunadharna.ac.id/public/file...</a>	100
15	dari prosedur-prosedur yang saling berhubungan, berkumpul bersama-sama untuk melakukan suatu kegiatan atau untuk menyelesaikan...	<a href="http://43217110346.blog.mercubuana.ac.id/2...">http://43217110346.blog.mercubuana.ac.id/2...</a>	100

Please wait... View Summary

g. Kemudian setelah selesai proses *Analyze It* pilih tombol *View Summary*

Print Save

### Plagiarism Checker X Originality Report

**Plagiarism Quantity: 35% Duplicate**

Date	Selasa, Februari 02, 2021
Words	378 Plagiarized Words / Total 1091 Words
Sources	More than 28 Sources Identified.
Remarks	Medium Plagiarism Detected - Your Document needs Selective Improvement.

Sources found:  
Click on the highlighted sentence to see sources.

**Internet Pages**

- 13% <https://prpm.trigunadharna.ac.id/public/>
- 1% <https://lindadewidamayanti.wordpress.com>
- 2% <http://repository.uinsu.ac.id/8610/1/Mod>
- 1% <https://ejournal.bsi.ac.id/ejurnal/index>
- 1% <https://ejournal.unib.ac.id/index.php/re>
- 1% <https://saripediatiin.org/index.php/sari->
- 1% <https://prpm.trigunadharna.ac.id/public/>
- 1% [http://repository.upi.edu/57118/2/S\\_PGSD](http://repository.upi.edu/57118/2/S_PGSD)
- 1% <http://repository.amikom.ac.id/files/Pub>
- 1% <https://www.researchgate.net/profile/Kus>
- <1% <http://ojs.stmik-banjarbaru.ac.id/index>

mampu mengadopsi proses dan cara berfikir manusia yaitu dengan teknologi Artificial Intelligence. Kecerdasan buatan atau Artificial Intelligence merupakan salah satu bagian dari ilmu komputer yang mempelajari bagaimana mesin komputer dapat melakukan pekerjaan seperti dan sebaik yang dilakukan oleh manusia. Sistem pakar merupakan salah satu teknik kecerdasan buatan yang dirancang untuk menganalisa dan mendiagnosa suatu permasalahan yang terjadi untuk mendapatkan solusi dengan kualitas pakar.

Implementasi sistem pakar banyak digunakan untuk kepentingan berbagai bidang karena sistem pakar dipandang sebagai cara penyimpanan pengetahuan pakar dalam bidang tertentu ke dalam suatu program komputerisasi, sehingga dapat memberikan keputusan dan melakukan penalaran secara cerdas, dengan adanya teknologi seperti sekarang ini, maka penyajian informasi akan lebih cepat dan mudah. Perkembangan

## PENGUNAAN MENDELEY DALAM SITASI SKIRPSI

1. Buka Aplikasi Mendeley, jika belum memiliki aplikasi tersebut maka dapat didownload melalui website : [www.mendeley.com](http://www.mendeley.com)

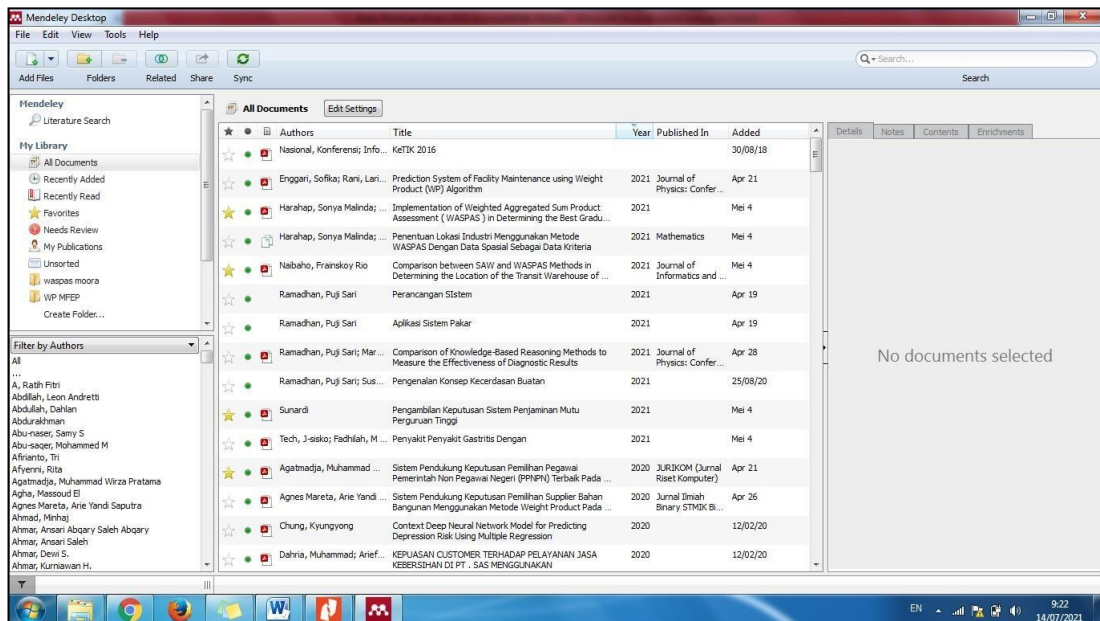

2. Kemudian masukkan file referensi yang akan dimasukkan, melalui File  Add Files.

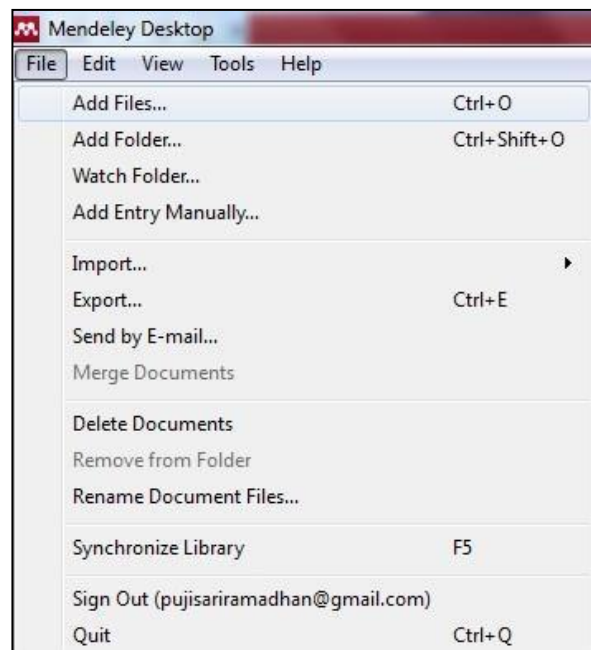

3. Selanjutnya pilih file yang akan dimasukkan.

4. Setelah file masuk ke dalam aplikasi mendeley, maka selanjutnya menuju ke Microsoft Word, kemudian pilih References ★ Insert Citation.

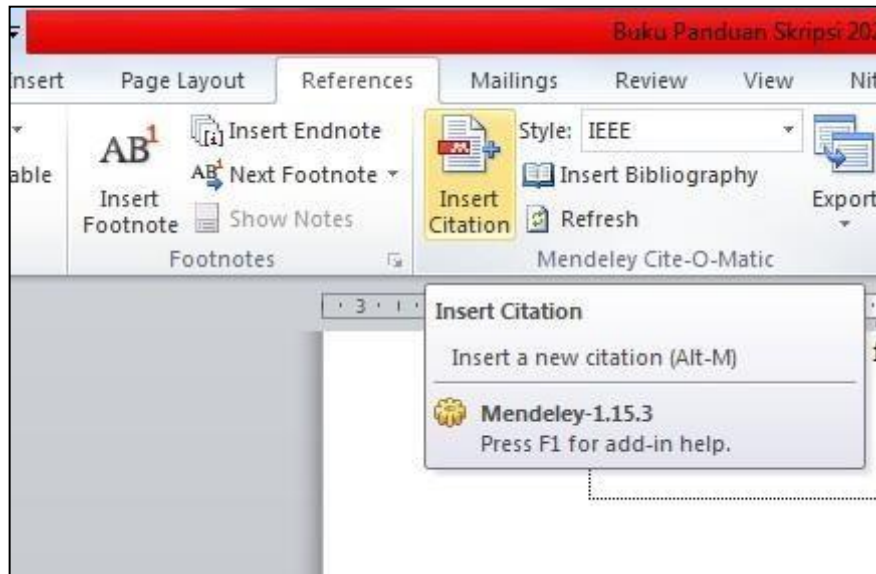

5. Jika plug in mendeley tidak ada pada aplikasi Microsoft Word, maka aktifkan plug in di mendeley pada menu Tools ★ Install Plugin Ms Word

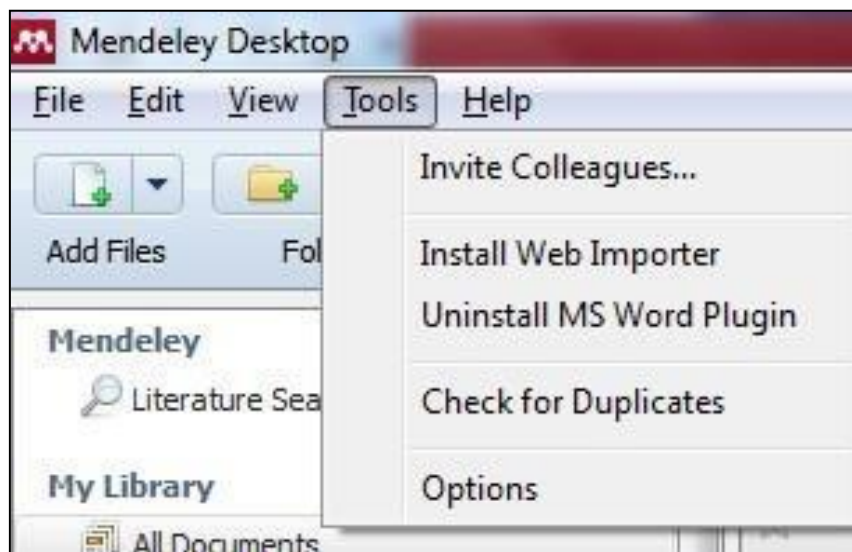

- Pilih Go to Mendeley, kemudian pilih referensi yang akan digunakan dalam Project, kemudian klik Cite.

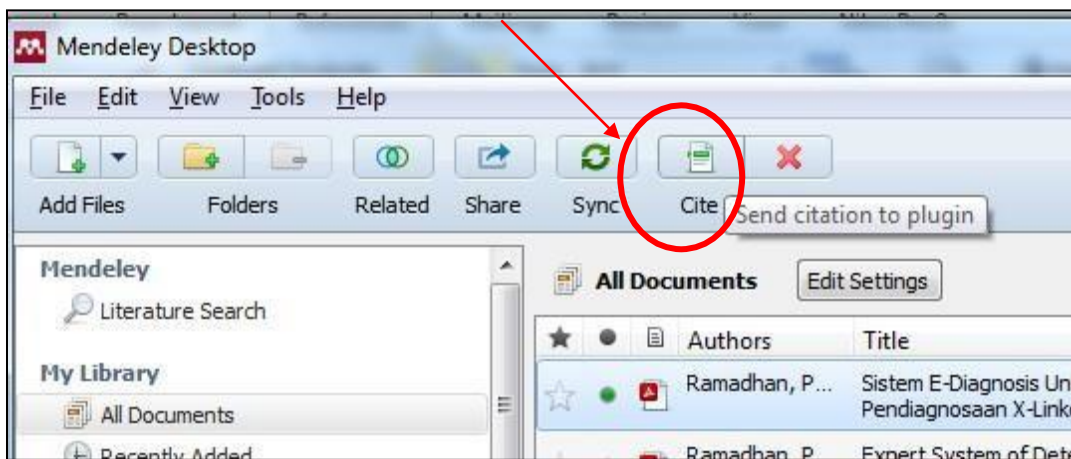

## TATA KELOA DOKUMEN PENGATURAN KERTAS DAN SPASI

1. Pengaturan dokumen dapat melalui menu Page Layout ★ Margin ★ Costume Margin.

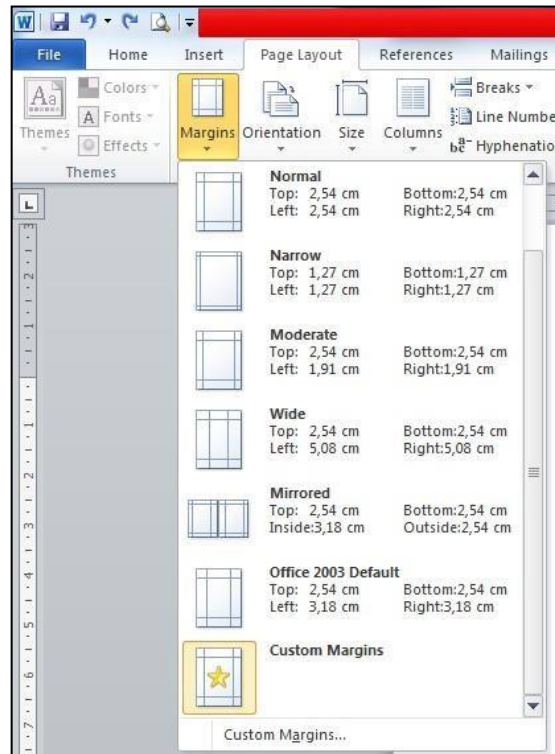

2. Kemudian atur dokumen dengan contoh sebagai berikut : *Top* : 4 cm, *Left* : 4 cm, *Right* : 3 cm, *Bottom* : 3 cm dan Paper : A4.

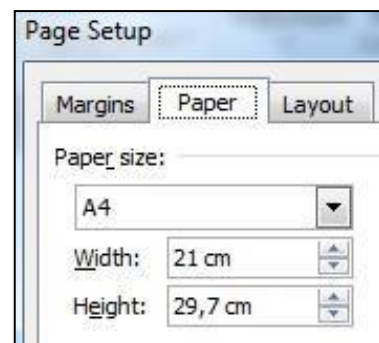

3. Setelah selesai kemudian klik OK.

4. Pastikan semua dokumen diatur secara default (spasi 2) atau dengan menekan Ctrl 2. Dengan memilih menu Home ★ Line Spacing.

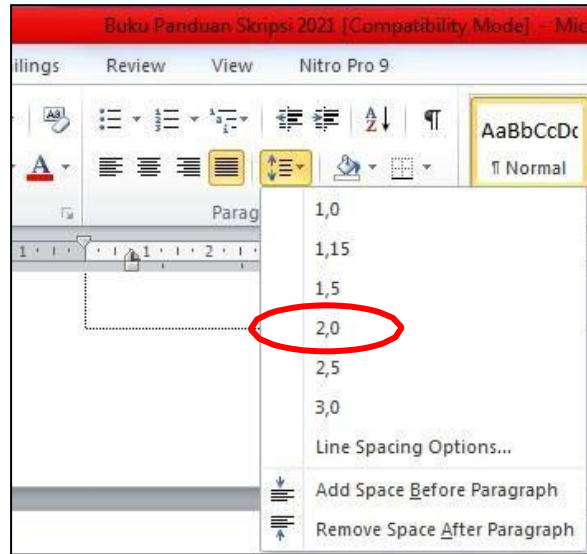

5. Pastikan Spacing paragraf 0 pt, dengan memilih menu Page Layout ★ Paragraf.

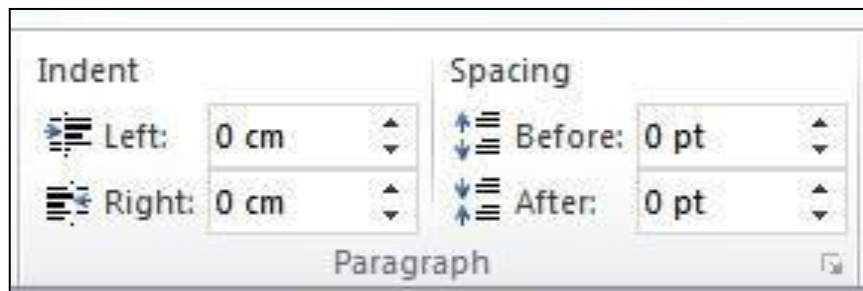

6. Jika Anda ingin mengubah spasi, maka letakkan kursor di kalimat terakhir paragraf sebelum spasi yang diinginkan.

*Contoh :*

BAB I  
PENDAHULUAN |

7. Setelah itu pilih spasi yang diinginkan, misalnya spasi 4. Kemudian setelah diatur maka selanjutnya Enter.

BAB I  
PENDAHULUAN

1.1 Latar Belakang



# **RENCANA PEMBELAJARAN PEMINATAN**



**SEKOLAH TINGGI MANAJEMEN INFORMATIKA DAN KOMPUTER  
TRIGUNA DHARMA  
M E D A N  
2 0 2 4**

**RENCANA PEMBELAJARAN  
PROGRAM KEGIATAN PEMINATAN  
STMIK TRIGUNA DHARMA**

Peminatan	<b>Judul Project</b>
Dosen Pengampu	Terlampir
Alokasi Waktu	6 x Pertemuan
DeProject Peminatan	Dalam peminatan ini membahas tentang tata cara pengajuan judul Project yang baik dan sesuai dengan panduan yang telah ditetapkan. Peminatan judul Project merupakan peminatan tahap pertama, jumlah sesi dalam peminatan ini sebanyak 6 sesi. Namun dengan kondisi pandemic saat sekarang ini, 1 kelas akan dibagi 2 kelompok dan setiap kelompok kelas yang dibagi akan mendapatkan 3 sesi dalam peminatan teknik judul Project ini.
Capaian Pembelajaran (Kompetensi)	<ol style="list-style-type: none"><li>1. Mahasiswa memahami konsep penyusunan skripsi</li><li>2. Mahasiswa memahami tentang bidang keilmuan dan kesesuaian kasus bidang keilmuan</li><li>3. Mahasiswa memahami terkait pengamatan pra riset</li><li>4. Mahasiswa memahami tentang identifikasi kasus &amp; kerangka kerja</li><li>5. Mahasiswa memahami tentang penggunaan tata Bahasa yang baku</li><li>6. Mahasiswa memahami tentang pemilihan kasus serta mengukur keilmiahannya dalam penelitian</li></ol>



Sesi	Materi Pembelajaran	Sub Materi Pembelajaran	Indikator Capaian Kemampuan	Bentuk Pembelajaran	Media
1	Pengenalan Project	<ol style="list-style-type: none"> <li>Konsep penyusunan Project.</li> <li>Pola dan struktur penulisan Project</li> </ol>	<ol style="list-style-type: none"> <li>Mahasiswa memahami tentang Konsep penyusunan Project</li> <li>Mahasiswa memahami Pola dan struktur penulisan Project</li> </ol>	Ceramah dan Diskusi	Ruang kelas, LCD, <i>Whiteboard</i>
2	Bidang Keilmuan	<ol style="list-style-type: none"> <li>Menjabarkan bidang ilmu yang dapat diajukan dalam Project</li> <li>Mengarahkan kasesuaian kasus dengan bidang ilmunan</li> </ol>	<ol style="list-style-type: none"> <li>Mahasiswa memahami bidang ilmu yang dapat diajukan dalam Project</li> <li>Mahasiswa memahami kasesuaian kasus dengan bidang ilmunan</li> </ol>	Ceramah dan Diskusi	Ruang kelas, LCD, <i>Whiteboard</i>
3	Pengamatan pra riset	<ol style="list-style-type: none"> <li>Menyusun strategi pengamatan</li> <li>Pedoman dalam riset</li> </ol>	<ol style="list-style-type: none"> <li>Mahasiswa memahami susunan strategi pengamatan</li> <li>Mahasiswa memahami pedoman dalam riset</li> </ol>	Ceramah dan Diskusi	Ruang kelas, LCD, <i>Whiteboard</i>
4	Identifikasi Kasus	<ol style="list-style-type: none"> <li>Teknik identifikasi Kasus</li> <li>Kerangka kerja dan Novelty</li> </ol>	<ol style="list-style-type: none"> <li>Mahasiswa memahami Teknik identifikasi Kasus</li> <li>Mahasiswa memahami Kerangka kerja dan Novelty</li> </ol>	Ceramah dan Diskusi	Ruang kelas, LCD, <i>Whiteboard</i>
5	Tata Bahasa	<ol style="list-style-type: none"> <li>Penggunaan Bahasa dalam Judul</li> <li>Pemahaman Bahasa dari Judul</li> </ol>	<ol style="list-style-type: none"> <li>Mahasiswa memahami Bahasa dalam Judul</li> <li>Mahasiswa memahami Bahasa dari Judul</li> </ol>	Ceramah dan Diskusi	Ruang kelas, LCD, <i>Whiteboard</i>
6	Bobot Ilmiah	<ol style="list-style-type: none"> <li>Memilih Kasus</li> <li>Mengukur keilmiahan dari penelitian</li> </ol>	<ol style="list-style-type: none"> <li>Mahasiswa memahami pemilihan kasus</li> <li>Mahasiswa memahami keilmiahan dari penelitian</li> </ol>		

**RENCANA PEMBELAJARAN  
PROGRAM KEGIATAN PEMINATAN  
STMIK TRIGUNA DHARMA**

Peminatan	<b>Teknik Penulisan</b>
Dosen Pengampu	Terlampir
Alokasi Waktu	4 x Pertemuan
DeProject Peminatan	Dalam peminatan ini membahas tentang tata cara penulisan Project yang baik dan sesuai dengan panduan yang telah ditetapkan. Peminatan teknik penulisan merupakan peminatan tahap kedua setelah peminatan judul, jumlah sesi dalam peminatan ini sebanyak 4 sesi. Namun dengan kondisi pandemic saat sekarang ini, jumlah pertemuan peminatan teknik penulisan diubah menjadi 4 sesi. Setiapkelompok kelas yang dibagi akan mendapatkan 2 sesi dalam peminatan teknik penulisan ini.
Capaian Pembelajaran (Kompetensi)	<ol style="list-style-type: none"> <li>1. Mahasiswa memahami tata cara penulisan yang baik sesuai panduan</li> <li>2. Mahasiswa memahami tentang penyelarasan, kaidah antar kalimat maupun paragraf</li> <li>3. Mahasiswa memahami tata cara penggunaan software mendeley sebagai alat sititasi (kutipan)</li> <li>4. Mahasiswa memahami susunan dan penggunaan sub bab sesuai dengan konteks penelitian</li> <li>5. Mahasiswa memahami tata cara pengutipan referensi menggunakan sistem IEEE.</li> <li>6. Mahasiswa memahami kesesuaian dokumen Project (spasi, margin, header, footer, jenis dan sizekertas)</li> <li>7. Mahasiswa memahami kesesuaian penggunaan kalimat (kata ganti, struktur kalimat, dan iterasi bahasa)</li> <li>8. Mahasiswa memahami kesesuaian teori yang diangkat dengan pembahasan Project</li> </ol>

Sesi	Materi Pembelajaran	Sub Materi Pembelajaran	Indikator Capaian Kemampuan	Bentuk Pembelajaran	Media
1	Ketatabahasan	<ol style="list-style-type: none"> <li>1. Kesesuaian antar kalimat dan paragraf.</li> <li>2. Ketepatan penggunaan kalimat (kata ganti, struktur kalimat, dan iterasi bahasa)</li> </ol>	<ol style="list-style-type: none"> <li>1. Mahasiswa memahami tentang penyelarasan, kaidah antar kalimat maupun paragraf</li> <li>2. Mahasiswa memahami kesesuaian penggunaan kalimat (kata ganti, struktur kalimat, dan iterasi bahasa)</li> </ol>	Ceramah dan Diskusi	Ruang kelas, LCD, <i>Whiteboard</i>
2	Penggunaan Kutipan	<ol style="list-style-type: none"> <li>3. Penggunaan kutipan referensi menggunakan sistem IEEE</li> <li>4. Tata cara penggunaan software mendeley sebagai alat sititasi (kutipan)</li> </ol>	<ol style="list-style-type: none"> <li>1. Mahasiswa memahami tata cara pengutipan referensi menggunakan sistem IEEE</li> <li>2. Mahasiswa memahami tata cara penggunaan software mendeley sebagai alat sititasi (kutipan)</li> </ol>	Ceramah dan Diskusi	Ruang kelas, LCD, <i>Whiteboard</i>
3	Pengolahan Dokumen	<ol style="list-style-type: none"> <li>3. Tata kelola dokumen Project (spasi, margin, header, footer, tabulasi, jenis dan size kertas)</li> <li>4. Tata cara penulisan yang baik sesuai panduan</li> </ol>	<ol style="list-style-type: none"> <li>1. Mahasiswa memahami kesesuaian dokumen Project (spasi, margin, header, footer, tabulasi, jenis dan size kertas)</li> <li>2. Mahasiswa memahami tata cara penulisan yang baik sesuai panduan</li> </ol>	Ceramah dan Diskusi	Ruang kelas, LCD, <i>Whiteboard</i>
4	Landasan Teori	<ol style="list-style-type: none"> <li>3. Susunan sub bab dengan konteks pembahasan/penelitian</li> <li>4. Kesesuaian teori yang diangkat dengan pembahasan Project</li> </ol>	<ol style="list-style-type: none"> <li>3. Mahasiswa memahami susunan sub bab dengan konteks pembahasan/penelitian</li> <li>4. Mahasiswa memahami kesesuaian teori yang diangkat dengan pembahasan Project</li> </ol>	Ceramah dan Diskusi	Ruang kelas, LCD, <i>Whiteboard</i>

**RENCANA PEMBELAJARAN  
PROGRAM KEGIATAN PEMINATAN  
STMIK TRIGUNA DHARMA**

Peminatan	<b>Metodologi Penelitian dan Analisa Perancangan Sistem Komputer</b>
Dosen Pengampu	Terlampir
Alokasi Waktu	8 x Pertemuan
DeProject Peminatan	Pada peminatan ini akan membahas tentang penggunaan metode penelitian serta konsep perancangan yang sesuai dengan penelitian yang diangkat. Peminatan Metodologi Penelitian dan Analisa Perancangan Sistem Komputer merupakan peminatan tahap ketiga setelah peminatan teknik penulisan, jumlah sesi dalam peminatan ini sebanyak 8 sesi. Setiap kelompok kelas yang dibagi akan mendapatkan 4 sesi dalam peminatan ini.
Capaian Pembelajaran (Kompetensi)	<ol style="list-style-type: none"> <li>1. Mahasiswa memahami tentang konsep pengumpulan data</li> <li>2. Mahasiswa memahami studi literatur dalam penelitian</li> <li>3. Mahasiswa memahami tentang pengembangan sistem</li> <li>4. Mahasiswa memahami jenis-jenis model pengembangan sistem</li> <li>5. Mahasiswa memahami tentang simbol-simbol flowchart</li> <li>6. Mahasiswa memahami simbol flowchart dalam penerapan metode</li> <li>7. Mahasiswa memahami tentang simbol-simbol use case diagram</li> <li>8. Mahasiswa memahami simbol use case diagram dalam kasus yang diangkat</li> <li>9. Mahasiswa memahami tentang simbol-simbol activity diagram</li> <li>10. Mahasiswa memahami simbol activity diagram dalam kasus yang diangkat</li> <li>11. Mahasiswa memahami tentang simbol-simbol class diagram</li> <li>12. Mahasiswa memahami simbol class diagram dalam kasus yang diangkat</li> <li>13. Mahasiswa memahami tentang aplikasi yang dibangun dengan konsep penelitian yang diteliti</li> <li>14. Mahasiswa memahami aplikasi yang digunakan untuk mendesain interface</li> <li>15. Mahasiswa memahami tentang perangkat keras yang dibutuhkan dalam penerapan aplikasi</li> <li>16. Mahasiswa memahami perangkat lunak yang dibutuhkan dalam penerapan aplikasi</li> <li>17. Mahasiswa memahami tentang plagiasi dan cara penyelesaiannya</li> <li>18. Mahasiswa memahami tentang plagiarizm checker sebagai alat untuk mendeteksi plagiasi</li> </ol>

Sesi	Materi Pembelajaran	Sub Materi Pembelajaran	Indikator Capaian Kemampuan	Bentuk Pembelajaran	Media
1	Metode Penelitian	<ol style="list-style-type: none"> <li>1. Pengenalan konsep pengumpulan data</li> <li>2. Penggunaan studi literatur dalam penelitian</li> </ol>	<ol style="list-style-type: none"> <li>1. Mahasiswa memahami tentang konsep pengumpulan data</li> <li>2. Mahasiswa memahami studi literatur dalam penelitian</li> </ol>	Ceramah dan Diskusi	Ruang kelas, LCD, <i>Whiteboard</i>
2	Penerapan Metode	<ol style="list-style-type: none"> <li>1. Pengenalan tentang kerangka kerja metode</li> <li>2. Penjelasan kerangka kerja</li> </ol>	<ol style="list-style-type: none"> <li>1. Mahasiswa memahami tentang kerangka kerja metode</li> <li>2. Mahasiswa memahami jenis-jenis kerja metode</li> </ol>	Ceramah dan Diskusi	Ruang kelas, LCD, <i>Whiteboard</i>
3	Pengenalan Flowchart Algoritma	<ol style="list-style-type: none"> <li>1. Pengenalan simbol-simbol flowchart</li> <li>2. Penggunaan simbol flowchart dalam penerapan metode</li> </ol>	<ol style="list-style-type: none"> <li>1. Mahasiswa memahami tentang simbol-simbol flowchart</li> <li>2. Mahasiswa memahami simbol flowchart dalam penerapan metode</li> </ol>	Ceramah dan Diskusi	Ruang kelas, LCD, <i>Whiteboard</i>
4	Pengenalan Use Case Diagram	<ol style="list-style-type: none"> <li>1. Pengenalan simbol-simbol use case diagram</li> <li>2. Penggunaan simbol use case diagram dalam kasus yang diangkat</li> </ol>	<ol style="list-style-type: none"> <li>1. Mahasiswa memahami tentang simbol-simbol use case diagram</li> <li>2. Mahasiswa memahami simbol use case diagram dalam kasus yang diangkat</li> </ol>	Ceramah dan Diskusi	Ruang kelas, LCD, <i>Whiteboard</i>

Sesi	Materi Pembelajaran	Sub Materi Pembelajaran	Indikator Capaian Kemampuan	Bentuk Pembelajaran	Media
5	Pengenalan Activity Diagram	<ol style="list-style-type: none"> <li>1. Pengenalan simbol-simbol activity diagram</li> <li>2. Penggunaan simbol activity diagram dalam kasus yang diangkat</li> </ol>	<ol style="list-style-type: none"> <li>1. Mahasiswa memahami tentang simbol-simbol activity diagram</li> <li>2. Mahasiswa memahami simbol activity diagram dalam kasus yang diangkat</li> </ol>	Ceramah dan Diskusi	Ruang kelas, LCD, Whiteboard
6	Pengenalan Class Diagram	<ol style="list-style-type: none"> <li>1. Pengenalan simbol-simbol class diagram</li> <li>2. Penggunaan simbol class diagram dalam kasus yang diangkat</li> </ol>	<ol style="list-style-type: none"> <li>1. Mahasiswa memahami tentang simbol-simbol class diagram</li> <li>2. Mahasiswa memahami simbol class diagram dalam kasus yang diangkat</li> </ol>	Ceramah dan Diskusi	Ruang kelas, LCD, Whiteboard
7	Perancangan dan Kebutuhan Sistem	<ol style="list-style-type: none"> <li>1. Kesesuaian aplikasi yang dibangun dengan konsep penelitian yang diteliti</li> <li>2. Pengenalan aplikasi yang digunakan untuk mendesain interface dan diagram</li> <li>3. Perangkat keras yang dibutuhkan dalam penerapan aplikasi</li> <li>4. Perangkat lunak yang dibutuhkan dalam penerapan aplikasi</li> </ol>	<ol style="list-style-type: none"> <li>1. Mahasiswa memahami tentang aplikasi yang dibangun dengan konsep penelitian yang diteliti</li> <li>2. Mahasiswa memahami aplikasi yang digunakan untuk mendesain interface dan diagram</li> <li>3. Mahasiswa memahami tentang perangkat keras yang dibutuhkan dalam penerapan aplikasi</li> <li>4. Mahasiswa memahami perangkat lunak yang dibutuhkan dalam penerapan aplikasi</li> </ol>	Ceramah dan Diskusi	Ruang kelas, LCD, Whiteboard
8	Pengecekan Plagiasi	<ol style="list-style-type: none"> <li>1. Pengenalan tentang plagiasi dan cara penyelesaiannya</li> <li>2. Penggunaan plagiarizm checker sebagai alat untuk mendeteksi plagiasi.</li> </ol>	<ol style="list-style-type: none"> <li>1. Mahasiswa memahami tentang plagiasi dan cara penyelesaiannya</li> <li>2. Mahasiswa memahami tentang plagiarizm checker sebagai alat untuk mendeteksi plagiasi.</li> </ol>	Ceramah dan Diskusi	Ruang kelas, LCD, Whiteboard



**RENCANA PEMBELAJARAN  
PROGRAM KEGIATAN PEMINATAN  
STMIK TRIGUNA DHARMA**



Peminatan	<b>Perancangan dan Pemograman Sistem</b>
Dosen Pengampu	Terlampir
Alokasi Waktu	16 x Pertemuan
DeProject Peminatan	Pada peminatan ini akan membahas tentang cara membangun sebuah aplikasi yang digunakan untuk menyelesaikan permasalahan yang diangkat dalam Project. Peminatan Perancangan dan Pemograman Sistem merupakan peminatan tahap keempat setelah peminatan Metodologi Penelitian dan Analisa Perancangan Sistem Komputer, jumlah sesi dalam peminatan ini sebanyak 16 sesi. Kelompok belajar dibagi sesuai dengan konsentrasi dan bidang ilmu yang dipilih.
Capaian Pembelajaran (Kompetensi)	<ol style="list-style-type: none"><li>1. Mahasiswa memahami tentang perancangan program aplikasi berdasarkan dari pemodelan sistem yang telah dirancang</li><li>2. Mahasiswa memahami tentang membuat database pada aplikasi yang dirancangnya</li><li>3. Mahasiswa memahami tentang cara management database yang sesuai dengan aplikasi yang dirancangnya</li><li>4. Mahasiswa memahami tentang cara koneksi database ke dalam interface program yang dibuat</li><li>5. Mahasiswa memahami tentang cara melakukan CRUD (Create Read Update Delete)</li><li>6. Mahasiswa memahami tentang cara mengimplementasikan metode yang digunakan kedalam bentuk program aplikasi</li><li>7. Mahasiswa memahami tentang cara membuat laporan berdasarkan perancangan</li></ol>

Sesi	Materi Pembelajaran	Sub Materi Pembelajaran	Indikator Capaian Kemampuan	Bentuk Pembelajaran	Media
1	Instalasi dan Konfigurasi Tools	<ol style="list-style-type: none"> <li>1. Pengenalan tools IDE program yang akan digunakan</li> <li>2. Instalasi dan konfigurasi tools</li> </ol>	<ol style="list-style-type: none"> <li>1. Mahasiswa memahami tools yang sesuai untuk perancangan aplikasi yang diinginkan</li> <li>2. Mahasiswa memahami cara setup installation and configuration aplikasi serta mampu membuat new project</li> </ol>	Ceramah dan Diskusi	Ruang kelas, LCD, Whiteboard
2	Penggunaan Database	<ol style="list-style-type: none"> <li>1. Pengenalan tools management database</li> <li>2. Pembuatan Database dan Table</li> </ol>	<ol style="list-style-type: none"> <li>1. Mahasiswa memahami tools management database yang sesuai untuk perancangan aplikasi</li> <li>2. Mahasiswa mampu membuat database, membuat table serta menyusun field dan type data yang sesuai</li> </ol>	Ceramah dan Diskusi	Ruang kelas, LCD, Whiteboard
3	Management Database	<ol style="list-style-type: none"> <li>1. Pengenalan konsep relasi antar table</li> <li>2. Pengenalan Query</li> </ol>	<ol style="list-style-type: none"> <li>1. Mahasiswa mampu melakukan relasi antar table serta melakukan normalisasi data yang didapatkan</li> <li>2. Mahasiswa mampu membuat query sesuai aplikasi yang dirancangnya</li> </ol>	Ceramah dan Diskusi	Ruang kelas, LCD, Whiteboard
4	Perancangan User Interface aplikasi	<ol style="list-style-type: none"> <li>1. Pengenalan konsep User Interface dan User Experience</li> <li>2. Perancangan User Interface dan User Experience aplikasi</li> </ol>	<ol style="list-style-type: none"> <li>1. Mahasiswa mampu melakukan perancangan UI/UX aplikasi yang sesuai dengan pemodelan sistem yang telah dirancang</li> <li>2. Mahasiswa mampu membuat interface aplikasi yang sesuai dengan perancangannya</li> </ol>	Ceramah dan Diskusi	Ruang kelas, LCD, Whiteboard



Sesi	Materi Pembelajaran	Sub Materi Pembelajaran	Indikator Capaian Kemampuan	Bentuk Pembelajaran	Media
5	Koneksi Database dengan Aplikasi	<ol style="list-style-type: none"> <li>1. Pengenalan koneksi database</li> <li>2. Pembuatan koneksi database</li> </ol>	<ol style="list-style-type: none"> <li>1. Mahasiswa mampu memahami cara melakukan koneksi aplikasi ke database</li> <li>2. Mahasiswa mampu melakukan koneksi aplikasi dengan database yang dirancangnya</li> </ol>	Ceramah dan Diskusi	Ruang kelas, LCD, Whiteboard
6	Seasion dan Batasan Pengguna	<ol style="list-style-type: none"> <li>1. Pengenalan seasion dan batasan Pengguna</li> <li>2. Implementasi aksi seasion dan batasan Pengguna</li> </ol>	<ol style="list-style-type: none"> <li>1. Mahasiswa mampu memahami fungsi dari seasion dan batasan Pengguna pada sebuah aplikasi</li> <li>2. Mahasiswa mampu melakukan penerapan action seasion dan batasan Pengguna pada aplikasi yang dirancangnya</li> </ol>	Ceramah dan Diskusi	Ruang kelas, LCD, Whiteboard
7	Penggunaan Aksi Simpan dan Tampil	<ol style="list-style-type: none"> <li>1. Pengenalan aksi Simpan dan Tampil</li> <li>2. Implementasi aksi Simpan dan Tampil</li> </ol>	<ol style="list-style-type: none"> <li>1. Mahasiswa mampu memahami fungsi dari simpan dan tampil pada sebuah aplikasi</li> <li>2. Mahasiswa mampu melakukan penerapan action simpan dan tampil pada aplikasi yang dirancangnya</li> <li>3. Mahasiswa mampu memastikan action simpan dan tampil tersebut telah berhasil dilakukan</li> </ol>	Ceramah dan Diskusi	Ruang kelas, LCD, Whiteboard

Sesi	Materi Pembelajaran	Sub Materi Pembelajaran	Indikator Capaian Kemampuan	Bentuk Pembelajaran	Media
8	Penggunaan Aksi Cari, Ubah dan Hapus	<ol style="list-style-type: none"> <li>1. Pengenalan aksi Cari, Ubah dan Hapus</li> <li>2. Implementasi aksi Cari, Ubah dan Hapus</li> </ol>	<ol style="list-style-type: none"> <li>1. Mahasiswa mampu memahami fungsi dari cari, ubah dan hapus pada sebuah aplikasi</li> <li>2. Mahasiswa mampu melakukan penerapan action cari, ubah dan hapus pada aplikasi yang dirancangnya</li> <li>3. Mahasiswa mampu memastikan action cari, ubah dan hapus tersebut telah berhasil dilakukan</li> </ol>	Ceramah dan Diskusi	Ruang kelas, LCD, Whiteboard
9	Implementasi Metode I	<ol style="list-style-type: none"> <li>1. Pengenalan konsep penerapan metode kedalam bahasa pemrograman</li> <li>2. Penerapan metode kedalam aplikasi</li> </ol>	<ol style="list-style-type: none"> <li>1. Mahasiswa mampu memahami cara menerapkan metode kedalam bahasa pemrograman</li> <li>2. Mahasiswa mampu melakukan implementasi metode kedalam aplikasi yang digunakannya</li> </ol>	Ceramah dan Diskusi	Ruang kelas, LCD, Whiteboard
10	Implementasi Metode II	<ol style="list-style-type: none"> <li>1. Pengenalan konsep penerapan metode kedalam bahasa pemrograman</li> <li>2. Penerapan metode kedalam aplikasi</li> </ol>	<ol style="list-style-type: none"> <li>1. Mahasiswa mampu memahami cara menerapkan metode kedalam bahasa pemrograman</li> <li>2. Mahasiswa mampu melakukan implementasi metode kedalam aplikasi yang digunakannya</li> </ol>	Ceramah dan Diskusi	Ruang kelas, LCD, Whiteboard
11	Implementasi Metode III	<ol style="list-style-type: none"> <li>1. Pengenalan konsep penerapan metode kedalam bahasa pemrograman</li> <li>2. Penerapan metode kedalam aplikasi</li> </ol>	<ol style="list-style-type: none"> <li>1. Mahasiswa mampu memahami cara menerapkan metode kedalam bahasa pemrograman</li> <li>2. Mahasiswa mampu melakukan implementasi metode kedalam aplikasi yang digunakannya</li> </ol>	Ceramah dan Diskusi	Ruang kelas, LCD, Whiteboard

Sesi	Materi Pembelajaran	Sub Materi Pembelajaran	Indikator Capaian Kemampuan	Bentuk Pembelajaran	Media
12	Implementasi Metode IV	<ol style="list-style-type: none"> <li>1. Pengenalan konsep penerapan metode kedalam bahasa pemrograman</li> <li>2. Penerapan metode kedalam aplikasi</li> </ol>	<ol style="list-style-type: none"> <li>1. Mahasiswa mampu memahami cara menerapkan metode kedalam bahasa pemrograman</li> <li>2. Mahasiswa mampu melakukan implementasi metode kedalam aplikasi yang digunakannya</li> </ol>	Ceramah dan Diskusi	Ruang kelas, LCD, Whiteboard
13	Implementasi Metode V	<ol style="list-style-type: none"> <li>1. Pengenalan konsep penerapan metode kedalam bahasa pemrograman</li> <li>2. Penerapan metode kedalam aplikasi</li> </ol>	<ol style="list-style-type: none"> <li>1. Mahasiswa mampu memahami cara menerapkan metode kedalam bahasa pemrograman</li> <li>2. Mahasiswa mampu melakukan implementasi metode kedalam aplikasi yang digunakannya</li> </ol>	Ceramah dan Diskusi	Ruang kelas, LCD, Whiteboard
14	Implementasi Metode VI	<ol style="list-style-type: none"> <li>1. Pengenalan konsep penerapan metode kedalam bahasa pemrograman</li> <li>2. Penerapan metode kedalam aplikasi</li> </ol>	<ol style="list-style-type: none"> <li>1. Mahasiswa mampu memahami cara menerapkan metode kedalam bahasa pemrograman</li> <li>2. Mahasiswa mampu melakukan implementasi metode kedalam aplikasi yang digunakannya</li> </ol>	Ceramah dan Diskusi	Ruang kelas, LCD, Whiteboard
15	Management Laporan	<ol style="list-style-type: none"> <li>1. Pengenalan setup dan konfigurasi report</li> <li>2. Pembuatan report</li> </ol>	<ol style="list-style-type: none"> <li>1. Mahasiswa memahami tools report yang digunakan pada aplikasinya, serta mampu untuk melakukan setup dan konfigurasi report</li> <li>2. Mahasiswa mampu melakukan perancangan report aplikasi dan menghubungkannya pada database dan aplikasi yang dirancang</li> </ol>	Ceramah dan Diskusi	Ruang kelas, LCD, Whiteboard

Sesi	Materi Pembelajaran	Sub Materi Pembelajaran	Indikator Capaian Kemampuan	Bentuk Pembelajaran	Media
16	Pengujian Sistem	<ol style="list-style-type: none"> <li>1. Pemeriksaan aplikasi agar dapat berjalan dengan baik</li> <li>2. Publish aplikasi yang telah dibangun</li> </ol>	<ol style="list-style-type: none"> <li>1. Mahasiswa memahami pemeriksaan aplikasi agar dapat berjalan dengan baik</li> <li>2. Mahasiswa mampu melakukan publish aplikasi yang telah dibangun</li> </ol>	Ceramah dan Diskusi	Ruang kelas, LCD, Whiteboard

Medan, 28 Agustus 2024  
Ketua Program Studi Sistem Komputer

dto

**Usti Fatimah Sari Sitorus Pane, S.Kom , M.Kom**



**SEKIAN DAN TERIMA KASIH  
SEMANGAT WISUDA 2024**

**By. Ketua Program Studi Sistem Komputer  
Usti Fatimah Sari Sitorus Pane, S.Kom , M.Kom**